



Picture only for reference

|                              |                             |    |
|------------------------------|-----------------------------|----|
| <b>Deutsch</b>               | Bedienungsanleitung         | 2  |
| <b>English</b>               | Instruction manual          | 3  |
| <b>Български</b>             | Ръководство за употреба     | 4  |
| <b>Česky</b>                 | Návod k obsluze             | 5  |
| <b>中国</b>                    | 使用说明书                       | 6  |
| <b>中國</b>                    | 使用說明書                       | 7  |
| <b>Dansk</b>                 | Betjeningsvejledning        | 8  |
| <b>Español</b>               | Kasutusjuhend               | 9  |
| <b>Eesti keel</b>            | Εγχειρίδιο χρήσης           | 10 |
| <b>Ελληνικά</b>              | Manual de empleo            | 11 |
| <b>Français</b>              | Manuel d'utilisation        | 12 |
| <b>हिंदी</b>                 | ऑपरेटिंग मैनुअल             | 13 |
| <b>Hrvatski</b>              | Upute za uporabu            | 14 |
| <b>Italiano</b>              | Istruzioni d'uso            | 15 |
| <b>日本人</b>                   | 取扱説明書                       | 16 |
| <b>한국</b>                    | 사용설명서                       | 17 |
| <b>Latviski</b>              | Lietošanas instrukcija      | 18 |
| <b>Lietuviškai</b>           | Naudojimo instrukcija       | 19 |
| <b>Magyar</b>                | Használati utasítás         | 20 |
| <b>Nederlands</b>            | Gebruiksaanwijzing          | 21 |
| <b>Norsk</b>                 | Bruksanvisning              | 22 |
| <b>Português</b>             | Manual de instruções        | 23 |
| <b>Polski</b>                | Instrukcja obsługi          | 24 |
| <b>Română</b>                | Instrucțiuni de utilizare   | 25 |
| <b>Русский</b>               | Руководство по эксплуатации | 26 |
| <b>Slovenský</b>             | Návod na obsluhu            | 27 |
| <b>Slovensko</b>             | Navodila za uporabo         | 28 |
| <b>Suomi</b>                 | Käyttöohje                  | 29 |
| <b>Svenska</b>               | Bruksanvisning              | 30 |
| <b>ภาษาไทย</b>               | คู่มือแนะนำการใช้งาน        | 31 |
| <b>Recycling Information</b> |                             | 32 |



Diese Bedienungsanleitung enthält Hinweise zur Handhabung als auch wichtige Sicherheitshinweise. Lesen Sie die Bedienungsanleitung vor der Inbetriebnahme des Produkts sorgfältig durch.

### Sicherheit:

- Batterien nicht öffnen oder zerlegen.
- Setzen Sie Batterien keiner Hitze oder Feuer aus. Vermeiden Sie die Lagerung bei direkter Sonneneinstrahlung.
- Batterie nicht kurzschließen.
- Lagern Sie Batterien ohne Verpackung nicht in Behältnissen in denen Kurzschlüsse mit losen metallischen Gegenständen verursacht werden können.
- Erst bei Gebrauch Batterie aus Originalverpackung entnehmen.
- Mechanische Stöße vermeiden.
- Im Falle, dass Flüssigkeiten aus der Batterie austreten, ist der Kontakt mit der Haut oder den Augen zu vermeiden. Kommt es zur Berührung, spülen Sie die betroffenen Bereiche mit reichlich Wasser aus und konsultieren Sie einen Arzt.
- Verwenden Sie nur geeignete Ladegeräte. Siehe auch Kapitel "Laden".
- Beachten Sie die plus (+) und minus (-) Markierungen auf der Batterie und in ihrer Anwendung um einen ordnungsgemäßen Betrieb zu gewährleisten.
- Verwenden Sie keine Akkus unterschiedlicher Hersteller, Kapazität, Größe oder Art innerhalb eines Gerätes.
- Bewahren Sie Batterien außerhalb der Reichweite von Kindern auf.
- Halten Sie Batterien sauber und trocken.
- Die Batterie muss vor dem Gebrauch aufgeladen werden.
- Verwenden Sie die Batterie nur für die Anwendung, für die sie bestimmt ist.
- Wenn möglich, entfernen Sie die Batterie aus dem Gerät bei Nichtgebrauch.
- Lagern Sie Batterien nicht länger als 1 Monat im entladenen Zustand.
- Lagern Sie Batterien nicht länger als 1 Jahr ohne sie aufzuladen.
- Die Batterie muss korrekt recycelt oder ordnungsgemäß entsorgt werden.

### Betriebstemperatur:

Zum Laden: 0°C bis +45°C  
Zum Entladen: -20°C bis +60°C

### Lagertemperatur:

< 1 Jahr: -20°C bis +20°C  
< 3 Monate: -20°C bis +45°C  
< 1 Monat: -20°C bis +60°C

**Empfehlung:** Lagern Sie die Batterie bei Temperaturen unterhalb 20 °C und geringer Luftfeuchtigkeit. Vermeiden Sie Staub und korrosive Gas-Atmosphäre. Lagern Sie die Batterie mit einem Ladezustand zwischen 40-60%.

**Laden:** Laden Sie nur mit einem für diesen Batterietyp geeigneten Ladegerät, z. B. RRC-SCC1130. Siehe auch die Anweisungen des Herstellers oder des Gerätehandbuchs für ordnungsgemäßes Laden.

### Technische Daten:

|                   |                                  |
|-------------------|----------------------------------|
| Type              | RRC1130                          |
| Spannung          | 3.80V                            |
| Kapazität         | 3.81Ah                           |
| Max. Ladestrom    | 2.40A                            |
| Max. Ladespannung | 4.35V                            |
| Max. Entladestrom | 3.00A                            |
| Größe (L x B x H) | 84.2mm x 61.43mm x 6.83mm (max.) |
| Gewicht           | 65g                              |

**Recycling:** Entsorgen Sie Batterien entsprechend den nationalen und lokalen Vorschriften. Kontaktieren Sie Ihren lokalen Fachhändler, wenn Sie Fragen haben. Die Batterien dürfen nur im entladenen Zustand an der Sammelstelle entsorgt werden. Im Falle von nicht vollständig entladenen Batterien, besteht ein Kurzschlussrisiko. Kurzschlüsse können durch Isolierung der Kontakte mit Klebestreifen verhindert werden.

### Konformitätserklärung:

**CE:** Die Batterie entspricht den zur Zeit der Herstellung gültigen EG Richtlinien.

**FCC:** Dieses Produkt hat in Tests die Grenzwerte eingehalten, die in Abschnitt 15 der FCC-Bestimmungen festgeschrieben sind. Der Betrieb unterliegt den folgenden zwei Bedingungen: (1) Dieses Gerät darf keine schädlichen Störungen verursachen, und (2) dieses Gerät muss jede empfangene Störung akzeptieren, einschließlich Störungen, die unerwünschten Betrieb verursachen können.

**Symbole:** Erklärung der Symbole, die auf der Batterie und/oder im Manual sind.

|  |   |  |   |
|--|---|--|---|
|  | Achtung / Warnung   |  | Gebrauchsanweisung beachten   |
|  | Zeichen der Konformität zu den anwendbaren EG Richtlinien |  | Japan, PSE  |
|  | Vereinigtes Königreich, UKCA                              |  | Thailand, TISI  |
|  | Russland, GOST-R  |  | Marokko, CMIM   |
|  | Kanada und USA, UL  |  | UN Transport Test   |
|  | Australien und Neuseeland, RCM                            |  | Das Produkt ist nach den lokalen Richtlinien zu entsorgen                   |
|  | China, CQC  |  | Recycling Symbol  |
|  | Indien, BIS   |  | Taiwan, Recycling Symbol  |
|  | Korea, KC   |  | China, RoHS   |
|  | Taiwan, BSMI  |  | Für Kanada und USA: Rufen Sie 1-800-822-8837 für Recycling-Informationen an |



This manual contains instructions for use and important safety information. Read the instructions carefully before using the product.

**Safety:**

- Do not open or dismantle batteries.
- Do not expose batteries to heat or fire. Avoid storage in direct sunlight.
- Do not short-circuit a battery.
- Do not store batteries haphazardly in a box or drawer where they may short-circuit each other or be short-circuited by other metal objects.
- Do not remove a battery from its original packaging until required for use.
- Do not subject batteries to mechanical shock.
- In the event of a battery leaking, do not allow the liquid to come in contact with the skin or eyes. If contact has been made, wash the affected area with copious amounts of water and seek medical advice.
- Do not use any charger other than that specifically provided for use with the equipment. See also chapter "Charging".
- Observe the plus (+) and minus (-) marks on battery and equipment and ensure correct use.
- Do not mix batteries of different manufacture, capacity, size or type within a device.
- Keep batteries out of the reach of children.
- Keep batteries clean and dry.
- Secondary batteries need to be charged before use.
- Use only the battery in the application for which it was intended.
- When possible, remove the battery from the equipment when not in use.
- Do not store batteries longer than 1 month in discharged state.
- Do not storage batteries longer than 1 year without recharge.
- The battery must be recycled or disposed of properly.

**Operating Temperature:**

For charge: 0°C to +45°C  
 For discharge: -20°C to +60°C

**Storage Temperature:**

< 1 year: -20°C to +20°C  
 < 3 month: -20°C to +45°C  
 < 1 month: -20°C to +60°C

**Recommendation:** Store the battery at below 20°C, low humidity, no dust and no corrosive gas atmosphere. Store the battery with a state of charge between 40-60%.

**Charging:** Charge only with a compliant charger, e.g. RRC-SCC1130. Refer also to the manufacturer's instructions or equipment manual for proper charging instructions.

**Specifications:**

|                        |                                  |
|------------------------|----------------------------------|
| Type                   | RRC1130                          |
| Voltage                | 3.80V                            |
| Capacity               | 3.81Ah                           |
| Max. charge current    | 2.40A                            |
| Max. charge voltage    | 4.35V                            |
| Max. discharge current | 3.00A                            |
| Dimensions (L x W x H) | 84.2mm x 61.43mm x 6.83mm (max.) |
| Weight                 | 65g                              |

**Recycling:** Recycle batteries according to national and local regulations. Contact your local representative for assistance. The batteries must be disposed only in a discharged state at the collection center. In case of not fully discharged batteries, provide for a risk against short circuits. Short circuits can be prevented by isolating the terminals with tape.

**Declaration of conformity:**

**CE:** The battery complies with the current regulations of the EU guidelines.

**FCC:** This device complies with part 15 of the FCC Rules. Operation is subject to the following two conditions: (1) This device may not cause harmful interference, and (2) this device must accept any interference received, including interference that may cause undesired operation.

**Symbols:** Explanation of symbols that are on the battery and/or in this manual.

|  |  |  |   |
|--|--|--|---|
|  | Caution, consult accompanying documents              |  | Operator's manual; operating instructions   |
|  | Mark of conformity to applicable European Directives |  | Japan, PSE  |
|  | United Kingdom, UKCA                                 |  | Thailand, TISI  |
|  | Russia, GOST-R                                       |  | Morocco, CMIM   |
|  | Canada and USA, UL                                   |  | UN Transportation Test  |
|  | Australia and New Zealand, RCM                       |  | Dispose of this product according to local regulations.                                     |
|  | China, CQC   |  | Recycling Symbol  |
|  | India, BIS   |  | Taiwan, Recycling Symbol  |
|  | Korea, KC  |  | China, RoHS   |
|  | Taiwan, BSMI   |  | For Canada & USA: Please call 1-800-822-8837 for information on how to recycle this battery |

 Това ръководство за употреба съдържа инструкции за работа, както и важна информация за безопасност. Преди да използвате продукта, прочетете внимателно ръководството за употреба.

- Безопасност:**
- Не отваряйте и не разглобявайте батериите.
  - Не излагайте батериите на въздействието на топлина или огън. Избягвайте съхранението на пряка слънчева светлина.
  - Не давайте батериите на късо.
  - Не съхранявайте батериите без опаковката в контейнери, в които може да се получи късо съединение с незакрепени металически предмети.
  - Извадете батерията от оригиналната опаковка непосредствено преди да я използвате.
  - Избягвайте механични удари.
  - В случай, че от батерията изтекат течности, трябва да се избягва контакт с кожата или очите. Ако все пак се получи контакт, изплакнете засегнатите области с много вода и потърсете лекарска помощ.
  - Използвайте само подходящи зарядни устройства. Вижте също глава "Зареждане".
  - Спазвайте означенията (+) и (-) на батерията при поставянето ѝ, за да гарантирате правилна работа.
  - Не използвайте в едно устройство батерии от различни производители, с различен капацитет, размер или тип.
  - Дръжте батериите на място, недостъпно за деца.
  - Пазете батериите чисти и сухи.
  - Акумулаторните батерии трябва да се заредят преди използване.
  - Използвайте батерията само по предназначение.
  - Ако е възможно, изваждайте батерията от уреда, когато няма да го използвате по-продължително време.
  - Не съхранявайте батериите в незаредено състояние повече от 1 месец .
  - Не съхранявайте батериите повече от 1 година, без да ги заредите.
  - Батериите трябва да се рециклират или да се изхвърлят правилно.

|  |  |
|--|--|
| <b>Работна температура:</b><br>За зареждане: 0°C до +45°C<br>За разреждане: -20°C до +60°C | <b>Температура на съхранение:</b><br>< 1 година: -20°C до +20°C<br>< 3 месеца: -20°C до +45°C<br>< 1 месец: -20°C до +60°C |
|--|--|

**Препоръка:** Съхранявайте батерията при температури под 20° C и ниска влажност. Избягвайте прах и корозионна газова атмосфера. Съхранявайте батерията с ниво на зареждане между 40-60%.

**Зареждане:** Зареждайте само със зарядно устройство, подходящо за този вид батерии, напр. RRC-SCC1130. Вижте указанията на производителя или ръководството на уреда относно правилното зареждане.

**Технически характеристики:**

|                          |                                  |
|--------------------------|----------------------------------|
| Вид                      | RRC1130                          |
| Напрежение               | 3.80V                            |
| Капацитет                | 3.81Ah                           |
| Макс. заряден ток        | 2.40A                            |
| Макс. зарядно напрежение | 4.35V                            |
| Макс. ток на разреждане  | 3.00A                            |
| Големина (Д x Ш x В)     | 84.2mm x 61.43mm x 6.83mm (max.) |
| Тегло                    | 65g                              |

**Рециклиране:** Изхвърляйте батериите в съответствие с националните и местните разпоредби. Свържете се с Вашия местен дилър, ако имате въпроси. Батериите трябва да се изхвърлят в мястото за събиране само в разрежено състояние. В случай, че батериите не са напълно разреждени, съществува риск от късо съединение. Късите съединения могат да бъдат предотвратени чрез изолиране на клемите с лепящи ленти.

**Декларация за съответствие:**  
**CE:** Батерията е в съответствие с валидните към момента на производство Директиви на ЕС.  
**FCC:** При тестването този продукт е съответствал на граничните стойности, посочени в глава 15 на правилата на FCC. Използването му зависи от следните две условия: (1) Това устройство не трябва да причинява вредни смущения и (2) Това устройство трябва да приема получени смущения, включително и смущения, които могат да предизвикат нежелана работа.

**Символи:** Обяснение на символите, намиращи се върху батерията и/или в ръководството.

|   |   |   |   |
|---|---|---|---|
|  | Внимание/Предупреждение                             |  | Спазвайте инструкциите за употреба  |
|  | Знак за съответствие на приложимите Директиви на ЕС |  | Япония, PSE   |
|  | Обединеното кралство, UKCA                          |  | Тайланд TISI  |
|  | Россия, GOST-R                                      |  | Мороско, CMIM   |
|  | Канада и САЩ, UL                                    |  | Транспортен тест на ООН   |
|  | Австралия и Нова Зеландия, RCM                      |  | Продуктът трябва да се изхвърли според местните разпоредби.                       |
|  | Китай, CQC  |  | Символ за рециклиране   |
|  | Индия, BIS  |  | Символ за рециклиране, Тайван   |
|  | Корея, KC   |  | Китай, RoHS   |
|  | Тайвань, BSMI                                       |  | За Канада и САЩ: Позвънете на 1-800-822-8837 за информация относно рециклирането. |

 V tomto návodu k obsluze jsou uvedeny pokyny k manipulaci a také důležité bezpečnostní pokyny. Před uvedením produktu do provozu si pečlivě přečtěte tento návod k obsluze.

**Bezpečnost:**

- Baterie neotvírejte ani nedemontujte.
- Baterie nevystavujte působení tepla ani ohně. Neskladujte je pod přímým slunečním světlem.
- Baterie nezkratujte.
- Neskladujte baterie bez obalu v nádobách, v nichž by mohlo dojít ke zkratu při kontaktu s volnými kovovými předměty.
- Baterii vyjměte z obalu teprve při použití.
- Zabraňte mechanickým nárazům.
- V případě, že z baterií unikají tekutiny, je nutné zabránit kontaktu s pokožkou či očima. Dojde-li ke kontaktu, opláchněte potřísněná místa dostatkem vody a vyhledejte lékaře.
- Používejte pouze vhodné nabíječky. Viz také kapitola „Nabíjení“.
- Dbejte na označení plus (+) a minus (-) na baterii a v daném spotřebiči, aby bylo zaručeno jejich správné fungování.
- V zařízení nepoužívejte baterie různých výrobců, s různou kapacitou, o různé velikosti nebo typu.
- Skladujte baterie mimo dosah dětí.
- Udržujte baterie v čistém a suchém stavu.
- Sekundární baterie je nutné před použitím nabít.
- Používejte baterie pouze v zařízeních, pro něž jsou určeny.
- Pokud zařízení nepoužíváte, vyjměte z něj baterie, je-li to možné.
- Baterie neskladujte déle než 1 měsíc ve vybitém stavu.
- Baterie neskladujte déle než 1 rok bez jejich nabití.
- Baterie musí být řádně recyklována nebo zlikvidována.

**Provozní teplota:**

Při nabíjení: 0°C až +45°C  
Při vybíjení: -20°C až +60°C

**Teplota při skladování:**

< 1 rok: -20°C až +20°C  
< 3 měsíce: -20°C až +45°C  
< 1 měsíc: -20°C až +60°C

**Doporučení:** Skladujte baterie při teplotách nižších než 20 °C a nižší vlhkosti. Neskladujte v prašném prostředí a atmosféře s obsahem korozivních plynů. Skladujte baterie při stavu nabití mezi 40-60 %.

**Nabíjení:** Nabíjejte baterie pouze pomocí nabíječky vhodné pro tento typ baterií, např. RRC-SCC1130. Informace k řádnému nabíjení najdete také v pokynech výrobce nebo v příručce k zařízení.

**Technické údaje:**

|                      |                                  |
|----------------------|----------------------------------|
| Typ                  | RRC1130                          |
| Napětí               | 3.80V                            |
| Kapacita             | 3.81Ah                           |
| Max. nabíjecí proud  | 2.40A                            |
| Max. nabíjecí napětí | 4.35V                            |
| Max. vybíjecí proud  | 3.00A                            |
| Velikost (D x Š x V) | 84.2mm x 61.43mm x 6.83mm (max.) |
| Hmotnost             | 65g                              |





















**Recyklace:** Baterie nechte zlikvidovat v souladu s národními a místními předpisy. V případě dotazů se obraťte na místního specializovaného prodejce. Baterie je dovoleno likvidovat pouze ve vybitém stavu na sběrném místě. V případě ne zcela vybitých baterií hrozí riziko zkratu. Zkratu lze zabránit odizolováním kontaktů lepicí páskou.

**Prohlášení o shodě:**

**CE:** Baterie odpovídá směrnici ES aktuálně platným pro výrobu.

**FCC:** Tento produkt dodržel při testech mezní hodnoty, které jsou popsány v odstavci 15 směrnic FCC. Provoz podléhá následujícím dvěma podmínkám: (1) Toto zařízení nesmí způsobit žádné škodlivé poruchy a (2) toto zařízení musí akceptovat každou přijatou poruchu, včetně poruch, kvůli nimž může dojít k nežádoucímu provozu.

**Symboly:** Vysvětlivky symbolů, které jsou uvedeny na baterii a/nebo v příručce.

|   |                                       |   |  |
|---|---------------------------------------|---|--|
|  | Pozor/upozornění                      |  | Dbejte pokynů v návodu k používání   |
|  | Značky shody s platnými směrnicemi ES |  | Japonsko, PSE  |
|  | Spojené království, UKCA              |  | Thajsko, TISI  |
|  | Rusko, GOST-R                         |  | Marokko, CMIM  |
|  | Kanada a USA, UL                      |  | Dopravní test UN   |
|  | Austrálie a Nový Zéland, RCM          |  | Produkt je nutné zlikvidovat podle místních směrnic.                         |
|  | Čína, CQC                             |  | Symbol recyklace   |
|  | Indie, BIS                            |  | Tchaj-wan, Symbol recyklace  |
|  | Korea, KC                             |  | Čína, RoHS   |
|  | Tchaj-wan, BSMI                       |  | Pro Kanadu a USA: Informace k recyklaci získáte na tel. čísle 1-800-822-8837 |



本手册包含使用说明和重要的安全信息。使用该产品之前，仔细阅读说明书。

**安全性:**

- 不要打开或者拆解电池。
- 不要将电池暴露在高温或火中。避免存放在太阳直射的地方。
- 不要使电池短路。
- 不要将无包装的电池放进带有外露金属物品的容器内，这样可能导致电池短路。
- 使用之前请勿拆除电池原包装。
- 避免机械冲击。
- 电池发生泄漏时，切勿接触皮肤或者眼睛。万一接触，立即用大量清水清洗患处，并马上就医。
- 不要使用专用的充电器以外的其他设备对电池进行充电。另请参阅“充电”章节。
- 使用时，请注意电池和设备+、-极的对应。
- 不同厂商、容量、尺寸和型号的电池请勿混用。
- 远离儿童存放。
- 保持电池清洁和干燥。
- 可充电电池使用前需要对其充电。
- 电池只能在可适用的应用范围内使用。
- 可能的情况下，不用时请把电池从设备上取出。
- 无电状态时，电池储藏不要超过一个月。
- 电池存放一年以上必须充电。
- 电池必须回收或妥善处理。

**操作温度:**

充电: 0°C 至 +45°C  
放电: -20°C 至 +60°C

**储藏温度:**

< 1 年: -20°C 至 +20°C  
< 3 个月: -20°C 至 +45°C  
< 1 个月: -20°C 至 +60°C

**建议:** 存放电池的环境应低于 20° C, 湿度低无粉尘且无腐蚀性气体。电池的容量应是其设计容量的 40%-60%。

**充电:** 只适用与该电池匹配的充电器，例如 RRC-SSC1130。另请参阅制造商的说明或充电设备说明书中对应的充电说明

**产品规格:**

|        |         |                   |                                       |
|--------|---------|-------------------|---------------------------------------|
| 型号     | RRC1130 | 最大充电电压            | 4.35V                                 |
| 电压     | 3.80V   | 最大放电电流            | 3.00A                                 |
| 容量     | 3.81Ah  | 尺寸 (长度 x 宽度 x 高度) | 84.2mm x 61.43mm x 6.83mm (max.) (毫米) |
| 最大充电电流 | 2.40A   | 重量                | 65g                                   |

**回收:** 回收电池需根据国家和地方法规。如有需要联系当地的专业机构。电池只有在放完电的状态下，放置在收集中心。没有完全放电会带来短路的风险。可以用胶带隔离端子来防止短路。

**合格声明:**

**CE:** 电池符合欧盟准则的现行法规。

**FCC:** 本设备符合 FCC 规则第 15 部分。操作符合以下两个条件: (1) 本装置不会造成有害干扰; (2) 本设备必须能够接受可能导致意外操作的干扰

**标识:** 在电池上和或本说明书中的标识说明。

|  |                      |  |  |  |  |
|--|----------------------|--|--|--|--|
|  | 注意和咨询所附文件            |  | 操作手册, 操作指南                                 |  | 中国 RoHS                                |
|  | 适用欧洲指令的符合性标志         |  | 台湾, BSMI                                   |  | 加拿大和美国, 关于如何回收电池<br>请致电 1-800-822-8837 |
|  | 联合王国, UKCA           |  | 符合日本强制性安全认证, PSE                           |  |  |
|  | 俄罗斯, GOST-R          |  | 泰国, TISI                                   |  |  |
|  | 加拿大美国市场的UL认证, UL     |  | 摩洛哥, CMIM                                  |  |  |
|  | 澳大利亚和新西兰法规符合性标志, RCM |  | 联合国运输试验                                    |  |  |
|  | 中国, CQC              |  | 切勿将本产品混在没分类的城市废物<br>中进行处理。此产品根据当地法规处<br>理。 |  |  |
|  | 印度, BIS              |  | 回收标志                                       |  |  |
|  | 韩国, KC               |  | 台湾废电池回收标志                                  |  |  |

| 部件名称   | 关键成份或元素 |    |    |      |     |      |
|--------|---------|----|----|------|-----|------|
|        | Pb      | Hg | Cd | Cr6+ | PBB | PBDE |
| 外壳     | 0       | 0  | 0  | 0    | 0   | 0    |
| 电线     | 0       | 0  | 0  | 0    | 0   | 0    |
| 主集成电路板 | X       | 0  | 0  | 0    | 0   | 0    |



 本手冊包含使用說明和重要的安全資訊。使用該產品之前，仔細閱讀說明書。

**安全性：**

- 不要打開或者拆解電池。
- 不要將電池暴露在高溫或火中。避免存放在太陽直曬的地方。
- 不要使電池短路。
- 不要將無包裝的電池放進帶有外露金屬物品的容器內，這樣可能導致電池短路。
- 使用之前請勿拆除電池原包裝。
- 避免機械撞擊。
- 電池發生洩漏時，切勿接觸皮膚或者眼睛。萬一接觸，立即用大量清水清洗患處，並馬上就醫。
- 不要使用專用的充電器以外的其他設備對電池進行充電。另請參閱“充電”章節。
- 使用時，請注意電池和設備+、-極的對應。
- 不同廠商、容量、尺寸和型號的電池請勿混用。
- 遠離兒童存放。
- 保持電池清潔和乾燥。
- 可充電電池使用前需要對其充電。
- 電池只能在可適用的應用範圍內使用。
- 可能的情況下，不用時請把電池從設備上取出。
- 無電狀態時，電池儲藏不要超過一個月。
- 電池存放一年以上必須充電。
- 電池必須回收或妥善棄置。

**操作溫度：**

|     |               |         |               |
|-----|---------------|---------|---------------|
| 充電： | 0°C 至 +45°C   | 儲藏溫度：   |               |
| 放電： | -20°C 至 +60°C | < 1 年：  | -20°C 至 +20°C |
|     |               | < 3 個月： | -20°C 至 +45°C |
|     |               | < 1 個月： | -20°C 至 +60°C |

**建議：** 存放電池的環境應低於 20° C, 濕度低，無粉塵且無腐蝕性氣體。電池的容量應是其設計容量的 40%-60%。

**充電：** 只適用與該電池匹配的充電器，例如 RRC-SSC1130。另請參閱製造商的說明或充電設備說明書中對應的充電說明









**產品規格：**

|                   |                                  |
|-------------------|----------------------------------|
| 型號                | RRC1130                          |
| 電壓                | 3.80V                            |
| 容量                | 3.81Ah                           |
| 最大充電電流            | 2.40A                            |
| 最大充電電壓            | 4.35V                            |
| 最大放電電流            | 3.00A                            |
| 尺寸 (長度 x 寬度 x 高度) | 84.2mm x 61.43mm x 6.83mm (max.) |
| 重量                | 65g(克)                           |



**回收：** 回收電池需根據國家和地方法規。如有需要聯繫當地的專業機構。電池只有在放完電的狀態下，放置在收集中心。沒有完全放電會帶來短路的風險。可以用膠帶隔離端子來防止短路。

**合格聲明：**  
**CE：** 電池符合歐盟準則的現行法規。  
**FCC：** 本設備符合 FCC 規則第 15 部分。操作符合以下兩個條件：（1）本裝置不會造成有害干擾；（2）本設備必須能夠接受可能導致意外操作的干擾

**標識：** 在電池上和或本說明書中的標識說明。

|   |                      |   |                                    |   |                                  |
|---|----------------------|---|------------------------------------|---|----------------------------------|
|  | 注意和諮詢所附文件            |  | 操作手冊，操作指南                          |  | 中國 RoHS                          |
|  | 適用歐洲指令的符合性標誌         |  | 台灣, BSMI                           |  | 加拿大和美國，關於如何回收電池請致電1-800-822-8837 |
|  | 联合国, UKCA            |  | 符合日本強制性安全認證, PSE                   |   |                                  |
|  | 俄羅斯, GOST-R          |  | 泰國, TISI                           |   |                                  |
|  | 加拿大和美國, UL           |  | 摩洛哥, CMIM                          |   |                                  |
|  | 澳大利亞和新西蘭法規符合性標誌, RCM |  | 聯合國運輸試驗                            |   |                                  |
|  | 中國, CQC              |  | 切勿將本產品混在沒分類的城市廢物中進行處理。此產品根據當地法規處理。 |   |                                  |
|  | 印度, BIS              |  | 回收標誌                               |   |                                  |
|  | 韓國, KC               |  | 台灣廢電池回收標誌                          |   |                                  |

| 部件名稱   | 關鍵成份或元素 |    |    |      |     |      |
|--------|---------|----|----|------|-----|------|
|        | Pb      | Hg | Cd | Cr6+ | PBB | PBDE |
| 外壳     | 0       | 0  | 0  | 0    | 0   | 0    |
| 电线     | 0       | 0  | 0  | 0    | 0   | 0    |
| 主集成电路板 | X       | 0  | 0  | 0    | 0   | 0    |

  Denne betjeningsvejledning indeholder henvisninger til håndteringen samt vigtige sikkerhedshenvisninger. Læs betjeningsvejledningen omhyggeligt igennem før du tager produktet i brug.

- Sikkerhed:**
- Undlad at åbne batterier eller at skille dem ad.
  - Undlad at udsætte batterier for stor varme eller ild. Undgå opbevaring i direkte sollys.
  - Undlad at kortslutte batteriet.
  - Undlad at opbevare batterier uden emballage i beholdere, hvor løse genstande af metal kan forårsage kortslutninger.
  - Fjern først batteriet fra den originale emballage ved brug.
  - Undgå mekaniske forstyrrelser.
  - I tilfælde af, at der udskilles væske fra batteriet, bør kontakten med huden eller øjnene undgås. I tilfælde af berøring skyl de ramte steder med rigeligt vand og konsulter en læge.
  - Brug kun egnede opladere. Se også kapitlet "Opladning".
  - Bemærk plus (+) og minus (-) markeringerne på batteriet og ved anvendelsen for at sikre en korrekt drift.
  - Undlad at bruge genopladelige batterier fra forskellige producenter og af forskellig kapacitet, størrelse eller type i samme apparat.
  - Opbevar batterier udenfor børns rækkevidde.
  - Hold batterier rene og tørre.
  - Sekundære batterier skal oplades før brug.
  - Brug kun batteriet til det, som det er beregnet til.
  - Hvis det er muligt, fjern batteriet fra apparatet, når dette ikke bruges.
  - Opbevar ikke batterier længere end 1 måned i afladet tilstand.
  - Opbevar ikke batterier længere end 1 år uden at oplade det.
  - Batteriet skal gives til genbrug eller kastes bort efter reglerne.

|                                |                              |
|--------------------------------|------------------------------|
| <b>Driftstemperatur:</b>       | <b>Lagertemperatur:</b>      |
| Ved opladning: 0°C til +45°C   | < 1 år: -20°C til +20°C      |
| Ved afladning: -20°C til +60°C | < 3 måneder: -20°C til +45°C |
|                                | < 1 måned: -20°C til +60°C   |

**Anbefalinger:** Opbevar batteriet ved temperaturer under 20 °C og ved lav luftfugtighed. Undgå støv og korroderende omgivelser. Opbevar batteriet med en ladetilstand på 40-60%.

**Opladning:** Oplad kun med en oplader, der er velegnet til denne batteritype, fx RRC-SCC1130. Se også anvisningerne fra producenten eller i apparatets håndbog for korrekt opladning.





















**Tekniske data:**

|                       |                                  |
|-----------------------|----------------------------------|
| Type                  | RRC1130                          |
| Spænding              | 3.80V                            |
| Kapacitet             | 3.81Ah                           |
| Maks. ladestrøm       | 2.40A                            |
| Maks. ladespænding    | 4.35V                            |
| Maks. afladningsstrøm | 3.00A                            |
| Størrelse (L x B x H) | 84.2mm x 61.43mm x 6.83mm (max.) |
| Vægt                  | 65g                              |

**Genbrug:** Smid batterier ud i overensstemmelse med nationale og lokale forskrifter. Kontakt din lokale forhandler, hvis du har spørgsmål. Batterierne må kun afleveres på indsamlingsstedet i afladet tilstand. I tilfælde af, at batterierne ikke er fuldstændigt afladede, er der fare for en kortslutning. Kortslutninger kan forhindres vha. isolering af kontakterne med tape.

**Konformitetserklæring:**  
**CE:** Batteriet lever op til de EU-direktiver, der er gældende på produktionstidspunktet.  
**FCC:** Dette produkt har i tester overholdt de grænseværdier, som er fastlagt i afsnit 15 af FCC-bestemmelserne. Driften ligger under for de følgende to betingelser: (1) Dette apparat må ikke forårsage skadelige forstyrrelser, og (2) dette apparat skal acceptere enhver modtaget forstyrrelse, inklusiv forstyrrelser der kan forårsage uønsket drift.

**Symboler:** Forklaring af de symboler, som findes på batteriet og/eller i manualen.

|   |  |   |   |
|---|--|---|---|
|  | OBS!/ Advarsel                                       |  | Følg brugsanvisningen   |
|  | Tegn på konformitet med de anvendelige EU-direktiver |  | Japan, PSE  |
|  | Det Forenede Kongerige, UKCA                         |  | Thailand, TISI  |
|  | Rusland, GOST-R                                      |  | Morokko, CMIM   |
|  | Canada og USA, UL                                    |  | UN transporttest  |
|  | Australien og New Zealand, RCM                       |  | Produktet skaffes bort i henhold til de lokale direktiver             |
|  | Kina, CQC  |  | Genbrugssymbol  |
|  | Indien, BIS  |  | Taiwan, Genbrugssymbol  |
|  | Korea, KC  |  | Kina, RoHS  |
|  | Taiwan, BSMI   |  | For Canada og USA: Ring til 1-800-822-8837 for oplysninger om genbrug |



|   |   |   |  |
|---|---|---|--|
|    |   | Käesolev kasutusjuhend sisaldab viiteid nii käsitemise kohta kui ka olulisi ohutusjuhiseid. Lugege kasutusjuhend enne toote kasutuselevõttu hoolikalt läbi. |  |
| <b>Ohutus</b>   |   |   |  |
| <ul style="list-style-type: none"> <li>• Ärge avage akut ega võtke seda koost lahti.</li> <li>• Ärge jätke akut kuuma ega tule kätte. Vältige hoiustamist otsese päikesekiirguse käes.</li> <li>• Ärge lühistage akut.</li> <li>• Ärge hoidke ilma pakendita akut mahutites, milles lahtised metallist esemed võivad põhjustada lühiseid.</li> <li>• Võtke aku originaalpakendist välja alles enne kasutamist.</li> <li>• Vältige mehaanilisi lööke.</li> <li>• Juhul kui akut voolab vedelikke välja, tuleb vältida kokkupuudet naha või silmadega. Kokkupuutumise korral loputage puudutatud piirkonnad rohke veega ja võtke ühendust arstiga.</li> <li>• Kasutage üksnes sobivaid laadijaid. Vt ka peatükki „Laadimine“.</li> <li>• Jälgige akut ja selle kasutamisel märgistusi pluss (+) ja miinus (-), et tagada nõuetekohane käitus.</li> <li>• Ärge kasutage seadmes erinevat liiki ega erinevate tootjate, erineva mahtuvuse või suurusega akusid.</li> <li>• Hoidke akut lastele kättesaamatus kohas.</li> <li>• Hoidke aku puhta ja kuivana.</li> <li>• Akut on vaja enne kasutamist laadida.</li> <li>• Kasutage akut üksnes sel otstarbel, milleks see on ette nähtud.</li> <li>• Võimalusel eemaldage mittekasutamise korral aku seadmest.</li> <li>• Ärge hoidke tühjenenud akut kauem kui 1 kuu.</li> <li>• Ärge hoidke akut seda laadimata kauem kui 1 aasta.</li> <li>• Aku tuleb nõuetekohaselt taaskasutada või suunata jäätmekäitlusesse.</li> </ul> |   |   |  |
| <b>Töötemperatuur:</b>  |   | <b>Hoiutemperatuur:</b>   |  |
| Laadimiseks:  | 0 °C kuni +45 °C                                      | < 1 aasta:  | -20 °C kuni +20 °C   |
| Tühjaks laadimiseks:  | -20 °C kuni +60 °C                                    | < 3 kuud:   | -20 °C kuni +45 °C   |
|   |   | < 1 kuu:  | -20 °C kuni +60 °C   |
| <b>Soovitus.</b> Hoidke akut temperatuuril alla 20 °C ja madala õhuniiskuse juures. Vältige tolmu ja korrosiivset gaasiatmosfääri. Hoidke akut laetuse tasemel vahemikus 40–60%.  |   |   |  |
| <b>Laadimine.</b> Laadige üksnes SMBUSiga ühilduva laadijaga, nt. RRC-SCC1130. Nõuetekohaseks laadimiseks järgige tootja juhiseid või seadme kasutusjuhendit.   |   |   |  |
| <b>Tehnilised andmed:</b>   |   |   |  |
| Tüüp  | RRC1130   |   |  |
| Pinge   | 3.80V   |   |  |
| Mahtuvus  | 3.81Ah  |   |  |
| Max laadimisvool  | 2.40A   |   |  |
| Max laadimispinge   | 4.35V   |   |  |
| Max tühjendamisvool   | 3.00A   |   |  |
| Mõõdud (P x L x K)  | 84.2mm x 61.43mm x 6.83mm (max.)                      |   |  |
| Kaal  | 65g   |   |  |
| <b>Taaskasutus.</b> Suunake aku jäätmekäitlusesse vastavalt riiklikele ja kohalikele eeskirjadele. Küsimuste korral võtke ühendust oma kohaliku edasimüüjaga. Aku tohib kogumispunktis jäätmekäitlusesse suunata üksnes tühjaks laetud olekus. Kui aku ei ole täielikult tühjaks laetud, on lühiseoht. Lühiseid saab ennetada kontaktide kleepribade abil isoleerimisega.   |   |   |  |
| <b>Vastavusdeklaratsioon</b>  |   |   |  |
| <b>CE:</b> aku vastab tootmise ajal kehtivatele EL-i direktiividele.  |   |   |  |
| <b>FCC:</b> käesolev toode on katsete käigus vastanud piirväärtustele, mis on FCC eeskirjade jaotise 15 ette nähtud. Käitusele kehtivad järgmised kaks tingimust: 1) käesolev seade ei tohi põhjustada häiringuid ja 2) käesolev seade peab vastu võtma kõik häiringud, sh häiringud, mis võivad põhjustada seadme soovimatut käitust.  |   |   |  |
| <b>Sümbolid.</b> Akul ja/või kasutusjuhendis olevate sümbolite selgitus.  |   |   |  |
|    | Tähelepanu/hoiatus                                    |    | Järgida kasutusjuhendit  |
|    | Vastavusmäärgis kohaldatavate EL-i direktiivide kohta |    | Jaapan, PSE  |
|    | Ühendkuningriik, UKCA                                 |    | Tai, TISI  |
|    | Venemaa, GOST-R                                       |    | Maroko, CMIM   |
|    | Kanada ja USA, UL                                     |    | ÜRO transpordi katse   |
|    | Austraalia ja Uus-Meremaa, RCM                        |    | Toode tuleb suunata jäätmekäitlusesse vastavalt kohalikele eeskirjadele              |
|    | Hiina, CQC  |    | Taaskasutuse sümbol  |
|    | India, BIS  |    | Taiwan, taaskasutuse sümbol  |
|    | Korea, KC   |    | Hiina, RoHS  |
|    | Taiwan, BSMI  |    | Kanada ja USA jaoks: taaskasutusala teabe saamiseks helistage numbril 1-800-822-8837 |



Το παρόν εγχειρίδιο χρήσης περιέχει οδηγίες για τον χειρισμό καθώς και σημαντικές οδηγίες ασφαλείας. Διαβάστε το εγχειρίδιο χρήσης προσεκτικά πριν από τη θέση του προϊόντος σε λειτουργία.

**Ασφάλεια:**

- Μην ανοίγετε και μην αποσυναρμολογείτε την μπαταρία.
- Μην αφήνετε την μπαταρία εκτεθειμένη σε θερμότητα ή φωτιά. Αποφύγετε την αποθήκευση της μπαταρίας σε άμεσο ηλιακό φως.
- Μη βραχυκυκλώνετε την μπαταρία.
- Μην αποθηκεύετε την μπαταρία χωρίς τη συσκευασία σε αποθηκευτικούς χώρους όπου μεταλλικά αντικείμενα μπορούν να προκαλέσουν βραχυκυκλώματα.
- Αφαιρέστε την μπαταρία από την αρχική της συσκευασία μόνο όταν πρέπει να τη χρησιμοποιήσετε.
- Αποφύγετε μηχανικούς κραδασμούς.
- Σε περίπτωση διαρροής υγρών από την μπαταρία, αποφύγετε την επαφή με το δέρμα ή τα μάτια. Σε περίπτωση επαφής, ξεπλύνετε τις προσβεβλημένες περιοχές με άφθονο νερό και συμβουλευτείτε έναν γιατρό.
- Χρησιμοποιείτε μόνο τις κατάλληλες συσκευές φόρτισης. Βλ. επιπλέον το κεφάλαιο «Φόρτιση».
- Λάβετε υπόψη τις ενδείξεις συν (+) και πλην (-) επί της μπαταρίας και κατά τη χρήση της, ώστε να διασφαλίσετε τη σωστή λειτουργία της.
- Μη χρησιμοποιείτε μπαταρίες άλλων κατασκευαστών, διαφορετικής χωρητικότητας, διαφορετικών μεγεθών ή τύπων σε μία συσκευή.
- Κρατάτε την μπαταρία μακριά από παιδιά.
- Διατηρείτε την μπαταρία καθαρή και στεγνή.
- Η μπαταρία πρέπει να φορτίζεται πριν από τη χρήση.
- Χρησιμοποιείτε την μπαταρία αποκλειστικά για τον σκοπό για τον οποίο προορίζεται.
- Εφόσον είναι δυνατόν, αφαιρείτε την μπαταρία από τη συσκευή, όταν δεν τη χρησιμοποιείτε.
- Μην αποθηκεύετε την μπαταρία σε αποφορτισμένη κατάσταση για διάστημα μεγαλύτερο από 1 μήνα.
- Μην αποθηκεύετε την μπαταρία για διάστημα μεγαλύτερο από 1 έτος χωρίς να τη φορτίσετε.
- Η μπαταρία πρέπει να ανακυκλωθεί ή να απορριφθεί σωστά.

**Θερμοκρασία λειτουργίας:**

Για τη φόρτιση: 0°C έως +45°C  
Για την εκφόρτιση: -20°C έως +60°C

**Θερμοκρασία φόρτισης:**

< 1 έτους: -20°C έως +20°C  
< 3 μηνών: -20°C έως +45°C  
< 1 μήνα: -20°C έως +60°C

**Σύσταση:** Αποθηκεύετε την μπαταρία σε θερμοκρασίες κάτω των 20°C και υπό συνθήκες χαμηλής υγρασίας. Αποφύγετε τη σκόνη και διαβρωτικές ατμόσφαιρες αερίου. Αποθηκεύετε την μπαταρία σε κατάσταση φόρτισης μεταξύ 40-60%.

**Φόρτιση:** Φορτίζετε μόνο με συσκευή φόρτισης συμβατή με SMBUS. Για τη σωστή φόρτιση λάβετε υπόψη επίσης τις οδηγίες του κατασκευαστή ή το εγχειρίδιο της συσκευής.

**Τεχνικά δεδομένα:**

|                        |                                  |
|------------------------|----------------------------------|
| Τύπος                  | RRC1130                          |
| Τάση                   | 3.80V                            |
| Χωρητικότητα           | 3.81Ah                           |
| Μέγ. ρεύμα φόρτισης    | 2.40A                            |
| Μέγ. τάση φόρτισης     | 4.35V                            |
| Μέγ. ρεύμα εκφόρτισης  | 3.00A                            |
| Διαστάσεις (Μ x Π x Υ) | 84.2mm x 61.43mm x 6.83mm (μέγ.) |
| Βάρος                  | 65g                              |

**Ανακύκλωση:** Απορρίψτε την μπαταρία σύμφωνα με τους εθνικούς και τοπικούς κανονισμούς. Εάν έχετε ερωτήσεις, επικοινωνήστε με τον τοπικό σας αντιπρόσωπο. Η απόρριψη της μπαταρίας πρέπει να διεξαχθεί μόνο στο σημείο συλλογής και όταν η μπαταρία είναι πλήρως αποφορτισμένη. Σε περίπτωση που οι μπαταρίες δεν είναι πλήρως αποφορτισμένες, υπάρχει κίνδυνος βραχυκυκλώματος. Τα βραχυκυκλώματα μπορούν να αποφευχθούν με μόνωση των επαφών με αυτοκόλλητη ταινία.

**Δήλωση συμμόρφωσης:**

**CE:** Η μπαταρία πληροί τις οδηγίες ΕΚ που ισχυαν κατά τη στιγμή της κατασκευής.

**FCC:** Το παρόν προϊόν έχει υποβληθεί σε δοκιμή και έχει διαπιστωθεί ότι συμμορφώνεται με τα όρια που ορίζονται στο μέρος 15 των κανόνων FCC. Η λειτουργία υπόκειται στις ακόλουθες δύο προϋποθέσεις: (1) Αυτή η συσκευή δεν επιτρέπεται να προκαλεί επιβλαβείς παρεμβολές και (2) αυτή η συσκευή πρέπει να δέχεται τυχόν παρεμβολές που λαμβάνει, συμπεριλαμβανομένων των παρεμβολών που ενδέχεται να προκαλέσουν ανεπιθύμητη λειτουργία.

**Σύμβολα:** Επεξήγηση των συμβόλων επί της μπαταρίας ή/και στο εγχειρίδιο.

|  |   |  |   |
|--|---|--|---|
|  | Προσοχή / Προειδοποίηση                           |  | Τήρηση των οδηγιών χρήσης   |
|  | Σήμανση συμμόρφωσης προς τις ισχύουσες οδηγίες ΕΚ |  | Ιαπωνία, PSE  |
|  | Ηνωμένο Βασίλειο, UKCA                            |  | Ταϊλάνδη, TISI  |
|  | Ρωσία, GOST-R                                     |  | Μαρόκο, CMIM  |
|  | Καναδάς και ΗΠΑ, UL                               |  | Δοκιμή μεταφοράς OHE  |
|  | Αυστραλία και Νέα Ζηλανδία, RCM                   |  | Το προϊόν πρέπει να απορριφθεί σύμφωνα με τους τοπικούς κανονισμούς                                       |
|  | Κίνα, CQC   |  | Σύμβολο ανακύκλωσης   |
|  | Ινδία, BIS  |  | Ταϊβάν, σύμβολο ανακύκλωσης   |
|  | Κορέα, KC   |  | Κίνα, RoHS  |
|  | Ταϊβάν, BSMI                                      |  | Για τον Καναδά και τις ΗΠΑ: Για πληροφορίες σχετικά με την ανακύκλωση, καλέστε στον αριθμό 1-800-822-8837 |



Este manual de empleo contiene instrucciones para el uso así como avisos de seguridad. Lea atentamente este manual antes de usar el producto.

**Seguridad:**

- No abra ni desarme las baterías
- No exponga las baterías a fuentes de calor o fuego. Evite la exposición a la irradiación solar directa.
- No provocar cortocircuitos a la batería.
- No almacenar las baterías sin ser empacadas en lugares en los que tenga contacto con partes metálicas y se pueda producir un cortocircuito.
- No sacar la batería de su empaque original hasta que vayan a ser usadas por primera vez.
- Evitar golpes mecánicos.
- En caso de que salga líquido ácido de la batería, evitar el contacto con la piel y con los ojos, en caso de que eso suceda, limpie la zona afectada con abundante agua y diríjase inmediatamente al médico.
- Use solamente los cargadores apropiados. Ver capítulo "cargar".
- Respete las marcas de polo positivo (+) y polo negativo (-) de la batería, para el logro del funcionamiento correcto.
- No use baterías de diferentes fabricantes, Capacidades, tamaños y clases en el mismo aparato.
- Almacene las baterías fuera del alcance de los niños.
- Mantenga las baterías limpias y secas.
- Las baterías de recambio, tienen que estar cargadas antes de ser usadas.
- Utilice las baterías sólo para el uso determinado para el cual han sido diseñadas.
- Si es posible, retire las baterías del aparato cuando no lo use.
- No almacenar las baterías por más de un mes en estado de descarga.
- No almacenar las baterías por más de un año sin antes haberlas recargado.
- Las baterías deben ser correctamente recicladas y desechadas apropiadamente.

**Temperatura de funcionamiento:**

Carga: 0°C to +45°C  
Descarga: -20°C to +60°C

**Temperatura de almacenamiento:**

< 1 Año: -20°C a +20°C  
< 3 Meses: -20°C a +45°C  
< 1 Mes: -20°C a +60°C

**Recomendaciones:** Almacenar las baterías con una temperatura inferior a 20 °C y escasa humedad. Evite el polvo y gases corrosivos. Almacene la batería con un estado de carga entre el 40-60%.

**Carga:** Cargar solamente con un cargador SMBUS compatible, por ejemplo: RRC-SCC1130. Mirar así mismo las instrucciones del fabricante o el manual del aparato para la correcta carga.

**Specifications:**

Tipo RRC1130  
Voltaje 3.80V  
Capacidad 3.81Ah  
Carga máxima 2.40A  
Voltaje de carga maxima 4.35V  
Corriente de carga 3.00A  
Tamaño (L x B x H) 84.2mm x 61.43mm x 6.83mm (max.)  
Peso 65g

**Reciclaje:** Deseche la batería de acuerdo con los reglamentos nacionales y locales. Si tiene preguntas, contacte con su tienda especializada. Las baterías sólo se pueden desechar en estado descargadas en el caso que no estén completamente descargadas existe el peligro de cortocircuito, este se puede evitar aislando los contactos con cinta aislante.

**Declaración de conformidad**

**CE:** La batería cumple con las regulaciones actuales de la directiva de la UE.

**FCC:** Este equipo cumple con la Parte 15 de las Normas FCC. Su funcionamiento está sujeto a las dos siguientes condiciones: (1) este equipo no debe causar interferencias perjudiciales, y (2) este equipo debe aceptar cualquier interferencia recibida, incluidas interferencias que puedan causar un funcionamiento no deseado.

**Símbolos:** Aclaración de los símbolos de la batería y los que se encontrarán en el manual.

|  |   |  |   |
|--|---|--|---|
|  | Cuidado / Arventencia                               |  | Manual de empleo  |
|  | Símbolo de conformidad a las normas internacionales |  | Japón, PSE  |
|  | Reino Unido, UKCA                                   |  | Tailandia, TISI   |
|  | Rusia, GOST-R                                       |  | Marruecos, CMIM   |
|  | Canadá y Estados Unidos, UL                         |  | Transporte de pruebas UN  |
|  | Australia y Nueva Zelanda, RCM                      |  | Este producto debe ser desechado de acuerdo a las regulaciones locales. |
|  | China, CQC  |  | Símbolo de reciclaje  |
|  | India, BIS  |  | Taiwan, Símbolo de reciclaje  |
|  | Corea, KC   |  | China, RoHS   |
|  | Taiwan, BSMI  |  | Para Canadá y USA: llame al 1-800-822-8837 para reciclaje e información |



Ce manuel contient des instructions d'utilisation et d'importantes informations de sécurité. Avant toute utilisation de ce produit, lire impérativement et consciencieusement ce manuel.

**Sécurité:**

- Ne pas ouvrir ou désassembler la batterie.
- Ne pas exposer la batterie à une source de chaleur ou au feu. Eviter une exposition aux rayons directs du soleil.
- Ne pas court-circuiter la batterie.
- Ne pas stocker de batteries sans emballage dans une boîte, où un quelconque objet métallique pourrait les court-circuiter.
- Conserver les batteries dans leur emballage d'origine jusqu'à leur utilisation.
- Eviter les chocs mécaniques.
- Si la batterie coule, vérifier à ce que le liquide n'entre pas en contact avec la peau ou les yeux. Si tel est le cas, rincer abondamment la zone concernée à l'eau et consulter un médecin.
- N'utiliser qu'un chargeur approprié. Voir aussi le chapitre "Recharge"
- Respecter le marquage plus (+) et le marquage moins (-) sur la batterie et sur votre équipement afin de garantir une utilisation correcte.
- Ne pas mélanger dans un même appareil des batteries de différents types, fournisseurs, capacités ou tailles.
- Ne pas laisser à la portée d'enfants.
- Maintenir les batteries propres et sèches.
- Les batteries secondaires doivent être chargées avant utilisation.
- N'utiliser la batterie que dans une application pour laquelle elle a été définie.
- Si possible, retirer la batterie d'un équipement lorsqu'il n'est pas utilisé.
- Ne pas stocker de batteries déchargées plus d'un mois.
- Ne pas stocker de batteries plus d'un an sans les recharger.
- Une batterie doit être correctement triée ou recyclée conformément à la législation en vigueur.

**Température d'opération:**

En recharge: 0°C to +45°C  
En décharger: -20°C to +60°C

**Température de stockage:**

< 1 an: -20°C to +20°C  
< 3 mois: -20°C to +45°C  
< 1 mois: -20°C to +60°C

**Recommandation:** Stocker la batterie dans un environnement à faible taux d'humidité et en dessous de 20°C. Eviter la poussière et les gaz atmosphériques corrosifs. Stocker la batterie avec un état de charge entre 50-70%.

**Recharge:** Ne recharger qu'avec un chargeur compatible p. ex. RRC-SCC1130. Se référer également aux instructions du fabricant ou au manuel de l'équipement pour une recharge conforme et appropriée.

**Spécifications:**

|                          |                                  |
|--------------------------|----------------------------------|
| Type                     | RRC1130                          |
| Tension                  | 3.80V                            |
| Capacité                 | 3.81Ah                           |
| Courant de charge max.   | 2.40A                            |
| Tension de charge max.   | 4.35V                            |
| Courant de décharge max. | 3.00A                            |
| Dimensions (L x l x H)   | 84.2mm x 61.43mm x 6.83mm (max.) |
| Poids                    | 65g                              |

**Recyclage:** La batterie doit être recyclée selon les directives locales et nationales. Veuillez contacter votre représentant local pour plus de renseignements. Les batteries doivent être déchargées lors de leur dépôt dans un centre de collecte. Une batterie n'étant pas complètement déchargée peut engendrer un risque de court-circuit. Un court-circuit peut être évité en isolant les contacts avec une bande adhésive.

**Déclaration de conformité:**

**CE:** Cette batterie est conforme aux directives actuelles de la communauté européenne

**FCC:** Ce produit est conforme à la partie 15 des règles FCC. L'opération est soumise aux deux conditions suivantes: (1) Ce produit ne peut causer d'interférences nuisibles, et (2) ce produit doit accepter toute interférence reçue, y compris les interférences qui peuvent provoquer un fonctionnement indésirable.

**Symboles:** Explication des symboles qui sont sur la batterie et/ou dans ce manuel.

|  |   |  |   |
|--|---|--|---|
|  | Attention / Avertissement                                 |  | Respecter le manuel et les instructions d'utilisation   |
|  | Symbole de conformité aux directives applicables de la CE |  | Japon, PSE  |
|  | Royaume-Uni, UKCA   |  | Thaïlande, TISI   |
|  | Russie, GOST-R  |  | Maroc, CMIM   |
|  | Canada et États-Unis, UL                                  |  | Test de transport UN  |
|  | Australie et Nouvelle-Zélande, RCM                        |  | Ce produit doit être trié et recyclé selon les normes locales en vigueur  |
|  | Chine, CQC  |  | Symbole de recyclage  |
|  | Indie, BIS  |  | Taiwan, Symbole de recyclage  |
|  | Corée, KC   |  | Chine, RoHS   |
|  | Taiwan, BSMI  |  | Pour le Canada et les Etats-Unis: Appelez le 1-800-822-8837 pour toute information concernant le recyclage de cette batterie. |



इस ऑपरेटिंग मैनुअल में महत्वपूर्ण सुरक्षा जानकारी तथा इस्तेमाल को अच्छी तरह निपटने के लिए निर्देश शामिल हैं। उत्पादन को इस्तेमाल में लाने से पहले इस ऑपरेटिंग मैनुअल को सावधानीपूर्वक पढ़ें।

## सुरक्षा:

बैटरियों को नहीं खोलें या नष्ट नहीं करें।

बैटरियों को गर्मी या आग के समीप नहीं रखें। सीधे सूरज की धूप में रखना टालें।

बैटरी को शार्ट ना करें।

बिना पैकिंग के बैटरियों को उपयोग में नहीं लाएं, वरना निस्सारित धातु के घटकों से शार्ट सर्किट होने की संभावना हो सकती है।

पहले इस्तेमाल के लिए बैटरी को अपने मूल पैकिंग से ही निकालें।

यांत्रिक झटके से बचें।

बैटरी से द्रव्य पदार्थ निकलने की अवस्था में, त्वचा तथा आँखों से संपर्क होने से बचें। संपर्क में आने की अवस्था में, तुरंत साफ पानी से धोएं तथा डॉक्टर से विनिमर्ष करें।

सुयोग्य प्रभारण उपकरणों का ही इस्तेमाल करें। देखें पाठ "प्रभारण/लोडिंग"।

बैटरी का योग्य तरीके से इस्तेमाल सुनिश्चित करने के लिए बैटरी पर स्थित प्लस (+) एवं माइनस (-) के मार्किंग को ध्यान में रखें।

अलग-अलग निर्माताओं, कैपसिटी, आकार या प्रकार की बैटरियां एक ही उपकरण में इस्तेमाल ना करें।

बैटरियों को बच्चों की पहुंच से दूर रखें।

बैटरियों को साफ एवं सुखा रखें।

पर्यायी बैटरियों को इस्तेमाल में लाने से पहले प्रभारण मुक्त कीजिये।

बैटरियों का इस्तेमाल निर्धारित कार्यों के लिए ही कीजिये।

सुविधा होने पर, इस्तेमाल में नहीं होनेपर बैटरियों को उपकरणों से निकाल के रखें।

प्रभारित अवस्था में बैटरियों को 1 महीने से ज्यादा के काल में संग्रहित नहीं करें।

प्रभारण मुक्त किये बगैर बैटरियों को 1 वर्ष से ज्यादा के काल में संग्रहित नहीं करें।

बैटरी का निपटान योग्य तरीके से रिसायकल या निर्धारित पद्धति से होना चाहिए।

## ऑपरेटिंग तापमान:

प्रभारण के लिए: 0°C से +45°C तक  
प्रभारण मुक्त करने के लिए: -20°C से +60°C तक

## संग्रहण तापमान:

< 1 वर्ष: -20°C से +20°C तक  
< 3 माह: -20°C से +45°C तक  
< 1 माह: -20°C से +60°C तक

सिफारिश: बैटरियों का संग्रहण 20 °C के तापमान औरकमआर्द्रता में करें। धूल तथा संक्षारक गैस वातावरण से बचें। बैटरियों को 40-60% के बीच प्रभारण अवस्था में संग्रहित करें।

प्रभारण: केवल इस बैटरी के प्रकार के लिए सुयोग्य प्रभारण उपकरणों से ही प्रभारित करें, उदाहार्थ RRC-SCC1130। उचित प्रभारण के लिए निर्माता के निर्देश या उपकरणों के मैनुअल को देखें।

## टेक्निकल डेटा:

|                        |                                  |                             |       |
|------------------------|----------------------------------|-----------------------------|-------|
| प्रकार                 | RRC1130                          | वोल्टेज                     | 3.80V |
| क्षमता                 | 3.81Ah                           | अधिकतम प्रभारण उर्जा        | 2.40A |
| अधिकतम प्रभारण वोल्टेज | 4.35V                            | अधिकतम प्रभारण मुक्ति उर्जा | 3.00A |
| आकार (L x B x H)       | 84.2mm x 61.43mm x 6.83mm (max.) | वजन                         | 65g   |

रिसायकल करना: राष्ट्रीय एवं स्थानिक मार्गदर्शक तत्वों के अनुसार बैटरियों का निपटान करें। आपको प्रश्न होने पर, अपने स्थानिक डीलर से संपर्क करें। बैटरियों का निपटान केवल प्रभारण मुक्त अवस्था में किया जाना चाहिए। बैटरियां पूरी तरह प्रभारण मुक्त ना होने की अवस्था में, शार्ट सर्किट का खतरा हो सकता है। शार्ट सर्किट को संपर्कों को चिपकाने के टैप से अलग करने से टाला जा सकता है।

## सहमति की घोषणा:

CE: बैटरी वर्तमान EG के निर्माण अधिनियमों के अनुसार है।

FCC: इस उत्पादन ने परीक्षाओं में मर्यादित मूल्यों को प्राप्त किया है, जो FCC- नियम की धारा 15 में निहित है। ऑपरेशन दो शर्तों के अधीन है: (1) इस उपकरण के कारण हानिकारक हस्तक्षेप नहीं हो सकता है, और (2) इस उपकरण को हर हस्तक्षेप को स्विकारना चाहिए, उन हस्तक्षेपों को भी जिनसे अवांछित ऑपरेशन हो सकते हैं।

चिन्ह: बैटरी पर स्थित या मैनुअल में स्थित चिन्हों का स्पष्टीकरण।

|  |   |  |  |
|--|---|--|--|
|  | चेतावनी/ खतरा                                       |  | इस्तेमाल के निर्देशों का पालन करें                                     |
|  | EG के अधिनियमों के अनुपालन को चिन्हित करता है       |  | जापान PSE  |
|  | यूनाइटेड किंगडम UKCA                                |  | थाईलैंड TISI   |
|  | रूस GOST-R  |  | मोरक्को CMIM   |
|  | कनाडा और अमेरिका के बाजार के लिए मान्यता प्राप्त UL |  | UN परिवहन परीक्षा  |
|  | ऑस्ट्रेलिया और न्यूजीलैंड RCM                       |  | इस उत्पादन का स्थानिक निर्देशों के अनुसार निपटान करें                  |
|  | चीन CQC   |  | रिसायकल चिन्ह  |
|  | भारत BIS  |  | तैवान का रिसायकल चिन्ह   |
|  | कोरिया KC   |  | चीन RoHS   |
|  | ताइवान BSMI   |  | कैनेडा एवं USA के लिये: रिसायकल जानकारी के लिए कॉल करें 1-800-822-8837 |



Ove upute za uporabu sadrže napomene o rukovanju, kao i važne sigurnosne napomene. Prije početka uporabe proizvoda pažljivo pročitajte upute za uporabu.

**Sigurnost:**

- Ne otvarajte ni ne rastavljajte bateriju.
- Ne izlažite bateriju toplini ili vatri. Izbjegavajte čuvanje baterije na izravnoj sunčevoj svjetlosti.
- Nemojte bateriju kratko spajati.
- Ne skladištite bateriju bez ambalaže u spremnicima u kojima labavi metalni predmeti mogu prouzročiti kratke spojeve.
- Bateriju izvadite iz originalne ambalaže tek neposredno prije uporabe.
- Izbjegavajte mehaničke udarce.
- Ako tekućine iscuru iz baterije, izbjegavajte dodir s kožom ili očima. U slučaju dodira isperite zahvaćena područja s dovoljno vode i posavjetujte se s liječnikom.
- Upotrebljavajte samo prikladne punjače. Također pogledajte poglavlje „Punjenje“.
- Obratite pozornost na oznake plus (+) i minus (-) na bateriji i tijekom njezine uporabe kako bi se osigurao siguran rad.
- Ne upotrebljavajte baterije različitih proizvođača, kapaciteta, veličina ili vrsta u uređaju.
- Bateriju čuvajte izvan dohvata djece.
- Baterija mora biti čista i suha.
- Prije uporabe morate napuniti bateriju.
- Bateriju upotrebljavajte samo u predviđene svrhe.
- Po mogućnosti bateriju uklonite iz uređaja ako se on ne upotrebljava.
- Ne skladištite bateriju duže od mjesec dana ako je ispražnjena.
- Ne skladištite bateriju duže od godinu dana, a da je ne napunite.
- Baterija se mora pravilno reciklirati ili propisno zbrinuti.

**Radna temperatura:**

Za punjenje: 0 °C do +45 °C  
Za pražnjenje: -20 °C do +60 °C

**Temperatura skladištenja:**

< 1 godine: -20 °C do +20 °C  
< 3 mjeseca: -20 °C do +45 °C  
< 1 mjeseca: -20 °C do +60 °C

**Preporuka:** baterije skladištite na temperaturama ispod 20 °C i na niskoj vlažnosti zraka. Izbjegavajte prašinu i korozivnu plinsku atmosferu. Bateriju skladištite napunjenu od 40 % do 60 %.

**Punjenje:** bateriju punite samo punjačem kompatibilnim sa SMBUS-om. Za pravilno punjenje također obratite pozornost na napomene proizvođača ili priručnik uređaja.

**Tehnički podaci:**

|                         |                                   |
|-------------------------|-----------------------------------|
| Tip                     | RRC1130                           |
| Napon                   | 3.80V                             |
| Kapacitet               | 3.81Ah                            |
| Maks. struja punjenja   | 2.40A                             |
| Maks. napon punjenja    | 4.35V                             |
| Maks. struja pražnjenja | 3.00A                             |
| Veličina (D x Š x V)    | 84.2mm x 61.43mm x 6.83mm (maks.) |
| Masa                    | 65g                               |

**Recikliranje:** baterije zbrinite u skladu s nacionalnim i lokalnim propisima. U slučaju pitanja obratite se svom lokalnom specijaliziranom trgovcu. Baterija se smije samo ispražnjena zbrinjavati na sabiralištu. U slučaju da baterija nije potpuno ispražnjena postoji opasnost od kratkog spoja. Kratki se spojevi mogu spriječiti izolacijom kontakata ljepljivom trakom.

**Izjava o sukladnosti:**

**CE:** Baterija udovoljava direktivama EZ-a koje vrijede u trenutku proizvodnje.

**FCC:** Ovaj je proizvod postigao granične vrijednosti u testovima koje su određene u odjeljku 15 odredbe FCC. Rad podliježe sljedećim dvama uvjetima: (1) ovaj uređaj ne smije prouzročiti štetne smetnje i (2) ovaj uređaj mora prihvatiti svaku primljenu smetnju, uključujući smetnju koja može prouzročiti neželjeni rad.

**Simboli:** Objašnjenje simbola koji se nalaze na bateriji i/ili u priručniku.

|  |  |  |   |
|--|--|--|---|
|  | Pozor/opasnost   |  | Pročitati upute za uporabu  |
|  | Oznake sukladnosti direktiva EZ-a koje treba primjenjivati |  | Japan, PSE  |
|  | Ujedinjeno Kraljevstvo, UKCA                               |  | Tajland, TISI   |
|  | Rusija, GOST-R   |  | Maroko, CMIM  |
|  | Kanada i SAD, UL   |  | UN ispitivanje za prijevoz  |
|  | Australija i Novi Zeland, RCM                              |  | Ovaj je proizvod potrebno zbrinuti u skladu s lokalnim propisima            |
|  | Kina, CQC  |  | Simbol za reciklažu   |
|  | Indija, BIS  |  | Tajvan, simbol za reciklažu   |
|  | Koreja, KC   |  | Kina, RoHS  |
|  | Tajvan, BSMI   |  | Za Kanadu i SAD: za informacije o recikliranju nazovite broj 1-800-822-8837 |





Le presenti istruzioni d'uso contengono le avvertenze di utilizzo e importanti avvertenze di sicurezza. Leggere attentamente le istruzioni d'uso prima di mettere in funzione il prodotto.

### Sicurezza:

- Non aprire né smontare le batterie.
- Non esporre le batterie al calore o alle fiamme. Proteggere le batterie dalla luce diretta del sole.
- Non cortocircuitare la batteria.
- Non custodire le batterie prive di imballaggio in contenitori nei quali possono verificarsi cortocircuiti con oggetti metallici sciolti.
- Prelevare la batteria dalla confezione originale solo al momento dell'uso.
- Evitare gli urti meccanici.
- In caso di fuoriuscita di liquidi dalla batteria, evitare il contatto con la pelle o con gli occhi. In caso di contatto, sciacquare le zone interessate con abbondante acqua e consultare un medico.
- Utilizzare solamente caricabatterie idonee. Vedere anche il Capitolo "Carica".
- Rispettare la polarità positiva (+) e negativa (-) della batteria per garantire che vengano utilizzate correttamente.
- All'interno dell'apparecchio non utilizzare batterie ricaricabili di produttori, capacità, dimensioni o di tipi diversi.
- Custodire le batterie al di fuori dalla portata dei bambini.
- Tenere le batterie pulite e asciutte.
- Ricaricare le batterie secondarie prima dell'uso.
- Utilizzare la batteria solo per l'applicazione alla quale è destinata.
- Se possibile, rimuovere la batteria dall'apparecchio in caso di inutilizzo.
- Custodire le batterie scariche per un periodo non superiore a 1 mese.
- Custodire le batterie senza ricaricarle per un periodo non superiore a 1 anno.
- Riciclare correttamente la batteria, oppure smaltirla regolarmente.

### Temperatura di esercizio:

Per la ricarica: Da 0°C a +45°C  
Per la scarica: Da -20°C a +60°C

### Temperatura di stoccaggio

< 1 anno: Da -20°C a +20°C  
< 3 mesi: Da -20°C a +45°C  
< 1 mese: Da -20°C a +60°C

**Un consiglio:** custodire la batteria in un ambiente con una temperatura inferiore a 20 °C e con una ridotta umidità relativa. Evitare la polvere e atmosfere con gas corrosivi. Custodire la batteria con uno stato di carica compreso tra il 40 e il 60%.

**Carica:** caricare la batteria solamente con un caricabatterie idoneo, ad es. RRC-SCC1130. Per una ricarica regolare vedere anche le istruzioni del produttore o il manuale dell'apparecchio.

### Dati tecnici

|                                     |                                  |
|-------------------------------------|----------------------------------|
| Tipo                                | RRC1130                          |
| Tensione                            | 3.80V                            |
| Capacità                            | 3.81Ah                           |
| Max. corrente di carica             | 2.40A                            |
| Max. tensione di carica             | 4.35V                            |
| Max. corrente di scarica            | 3.00A                            |
| Dimensioni (lungh. x largh. x alt.) | 84.2mm x 61.43mm x 6.83mm (max.) |
| Peso                                | 65g                              |

**Riciclaggio:** smaltire le batterie in conformità alle norme locali e nazionali. In caso di dubbi contattare il proprio rivenditore specializzato di fiducia. Smaltire le batterie solamente da scariche conferendole presso l'apposito punto di raccolta. Se le batterie non sono completamente scariche, sussiste il rischio di cortocircuito. Evitare un eventuale cortocircuito isolando i contatti con nastro adesivo.

### Dichiarazione di conformità:

**CE:** la batteria è conforme alle direttive CE vigenti al momento della produzione.

**FCC:** questo prodotto ha rispettato i valori limite nel corso dei test stabiliti nel paragrafo 15 delle norme FCC. L'esercizio del prodotto è soggetto alle seguenti due condizioni: (1) Il presente apparecchio non deve provocare interferenze dannose, e (2) deve essere in grado di assorbire qualunque tipo di interferenza, comprese quelle che possono provocarne l'esercizio indesiderato.

### Simboli: spiegazione dei simboli presenti sulla batteria e/o nel manuale.

|  |   |  |  |
|--|---|--|--|
|  | Attenzione / avvertenza                             |  | Rispettare le istruzioni d'uso   |
|  | Simbolo di conformità alle direttive CE applicabili |  | Giappone, PSE  |
|  | Regno Unito, UKCA                                   |  | Thailandia, TISI   |
|  | Russia, GOST-R                                      |  | Marocco, CMIM  |
|  | Canada e USA, UL                                    |  | Test di trasporto dell'ONU   |
|  | Australia e Nuova Zelanda, RCM                      |  | Smaltire il prodotto in conformità alle direttive locali   |
|  | Cina, CQC   |  | Simbolo del riciclaggio  |
|  | India, BIS  |  | Taiwan, Simbolo del riciclaggio  |
|  | Corea, KC   |  | Cina, RoHS   |
|  | Taiwan, BSMI  |  | Per Canada e Stati Uniti: chiamare il numero 1-800-822-8837 per ottenere informazioni sul riciclaggio del prodotto |



本マニュアルは、使用にあたっての説明及び重要な安全情報を含んでいます。  
本製品を使用する前に使用説明を良く読んで下さい。

**安全性:**

- バッテリーの蓋を開けたり、分解したりしないで下さい。
- バッテリーは、熱や火にさらさないで下さい。
- バッテリーは、熱や火にさらさないで下さい。保管する際は直射日光を避けて下さい。
- バッテリーを短絡させないで下さい。
- バッテリーは他のバッテリーと短絡させたり、バッテリーと他の金属が短絡するような箱や引き出しの中に、無造作に保管しないで下さい。
- バッテリーを使用するまでは、元の梱包から取り出さないで下さい。
- バッテリーには機械的な衝撃を与えないで下さい。
- バッテリーが液漏れをしている場合には、その液体が皮膚や目に接触しないようにして下さい。万一液体の接触した場合には、液体のかかった部分を大量の水で洗い流し、直ちに医師の診察を受けて下さい。
- 充電器は本装置に使用できることが明記されていなければ、使用してはいけません。「充電」の章も参照してください。
- バッテリーと装置のプラス(+)及びマイナス(-)印に注意し、正しく使用して下さい。
- バッテリーは一台の装置に、メーカー・容量・サイズ又はタイプの異なるものを使用しないで下さい。
- バッテリーは、子供の手の届かないところに保管して下さい。
- バッテリーは汚れがなく、乾燥した状態を保って下さい。
- 二次電池は、使用する前に充電する必要があります。
- バッテリーは、使用目的にのみ使用して下さい。
- 可能であれば、バッテリーを使用しない時には装置から取り外して下さい。
- バッテリーを放電状態で、一ヶ月以上は保管しないで下さい。
- バッテリーを再充電することなしに、一年以上は保管しないで下さい。
- バッテリーは、適切にリサイクル又は廃棄する必要があります。

**使用温度:**

充電時: 0°C から +45°C  
放電時: -20°C から +60°C

**保管温度:**

一年未満: -20°C から +20°C  
3ヶ月未満: -20°C から +45°C  
1ヶ月未満: -20°C から +60°C

**推奨事項:** バッテリーは 20°C 以下で、低湿度で粉塵が無く、腐食性ガスのない環境に保管して下さい。バッテリーは、40%から 60%までの充電状態で保管して下さい。

**充電:** 充電は RRC-SCC1130 充電器など、SMBUS 適合充電器でのみ充電して下さい。正しい充電方法については、メーカーの使用説明書又は装置マニュアルを参照して下さい。

**仕様:**

|                 |                                  |
|-----------------|----------------------------------|
| 種類              | RRC1130                          |
| 電圧              | 3.80V                            |
| 容量              | 3.81Ah                           |
| 最大充電電流          | 2.40A                            |
| 最大充電電圧          | 4.35V                            |
| 最大放電電流          | 3.00A                            |
| 寸法(長さ x 幅 x 高さ) | 84.2mm x 61.43mm x 6.83mm (max.) |
| 重量              | 65g                              |

**リサイクル:** バッテリーは法律及び地方自治体の条例に従って、リサイクルして下さい。ご不明な点等は、現地の代理店に連絡して、お問い合わせ下さい。本バッテリーは収集センターで必ず放電状態でのみ廃棄して下さい。バッテリーが完全に放電していない場合には、短絡する危険があります。短絡は端子をテープで絶縁すると防止出来ます。

**適合宣言:**

**CE:** 本バッテリーは EU 指令の電流規制に適合しています。

**FCC:** 本装置は、FCC 規則のパート 15 に適合しています。動作は次の 2 つの条件に従います。

(1) 本装置は有害な干渉を招くことはありませんが、(2) 本装置は望まれない動作を引き起こす干渉を含め、受信した干渉を受け入れなければなりません。

**記号:** バッテリー上及び/又は本マニュアルに記載の記号の説明

|  |                       |  |   |
|--|-----------------------|--|---|
|  | 注意: 付属資料を参考にする        |  | 操作手引き: 取扱説明書  |
|  | 適用ヨーロッパ指令に対する適合マーク    |  | 日本, PSE   |
|  | イギリス, UKCA            |  | タイ, TISI  |
|  | ラズランド, GOST-R         |  | モロッコ, CMIM  |
|  | カナダ, アメリカ, UL         |  | UN 輸送試験   |
|  | オーストラリアとニュージーランド, RCM |  | 本製品は、分別していない都市ゴミとして廃棄しないで下さい。本製品は、地方条例に従って廃棄して下さい。      |
|  | 中国, CQC               |  | リサイクル記号   |
|  | インディアン, BIS           |  | 台湾リサイクルマーク  |
|  | 韓国, KC                |  | 中国 RoHS   |
|  | 台湾, BSMI              |  | カナダ及び米国: 本バッテリーのリサイクル方法については 1-800-822-8837 に電話を掛けて下さい。 |

 이사용설명서는사용지침과안전사용을위한정보를포함하고있습니다. 제품사용전에지침을주의깊게읽고속지하여주시기바랍니다.

- 안전:**
- 배터리를 열거나 해체하지 마십시오.
  - 배터리를 열이나 불에 노출시키지 마십시오. 보관 시 직사광선을 피하십시오.
  - 배터리를 단락시키지 마십시오.
  - 배터리를 박스나 서랍에 함부로 보관하지 마십시오. 배터리간 또는 다른 금속체에 의해 단락될 수 있습니다.
  - 배터리를 사용할 때 까지 포장을 제거하지 마십시오
  - 배터리에 충격을 가하지 마십시오
  - 배터리에서 누액이 발생한 경우, 액체가 피부나 눈에 접촉하지 않도록 하십시오. 접촉되었을 경우, 접촉부위를 충분한 양의 물로 세정 후 의사의 진찰을 받으십시오.
  - 설비 사용을 위해 제공된 충전기를 제외한 다른 충전기를 사용하지 마십시오. '충전' 항목을 참조하시기 바랍니다.
  - 배터리의 음극(-)와 양극(+)을 확인하여 올바르게 사용하십시오.
  - 제조사, 용량, 크기 또는 종류가 다른 배터리와 혼용하지 마십시오
  - 어린이의 손에 닿지 않도록 하십시오.
  - 배터리를 깨끗하고 건조하게 보관하십시오.
  - 이차전지는 사용 전 충전하시기 바랍니다.
  - 배터리를 지정된 제품에만 사용하십시오.
  - 가능한 한 설비를 사용하지 않을 시 배터리를 설비에서 분리하여 보관하십시오.
  - 배터리를 방전된 상태로 1개월 이상 보관하지 마십시오.
  - 배터리를 충전없이 1년 이상 보관하지 마십시오.
  - 배터리는재활용하거나적절히폐기하십시오.

|                       |                           |
|-----------------------|---------------------------|
| <b>동작 온도:</b>         | <b>보관 온도:</b>             |
| 충전 시: 0°C ... +45°C   | < 1년 이상: -20°C ... +20°C  |
| 방전 시: -20°C ... +60°C | < 3개월 이상: -20°C ... +45°C |
|                       | < 1개월 이상: -20°C ... +60°C |



**권장사항:** 배터리를 20°C 이하, 저습의면지와부식성기체가없는곳에보관하십시오. 40-60% 충전된 상태로 보관하십시오.

**충전:** SMBUS 와 호환되는 충전기로 충전하십시오. RRC-SCC1130. 적절한 충전을 위해 제조처의 지침이나 설비 매뉴얼을 참조하십시오.

|                  |                                  |
|------------------|----------------------------------|
| <b>사양:</b>       |                                  |
| 종류               | RRC1130                          |
| 저압               | 3.80V                            |
| 용량               | 3.81Ah                           |
| 최대충전전류           | 2.40A                            |
| 최대충전전압           | 4.35V                            |
| 최대방전전류           | 3.00A                            |
| 크기 (길이 x 폭 x 높이) | 84.2mm x 61.43mm x 6.83mm (max.) |
| 중량               | 65g                              |

**재활용:** 국가나 지방자치규제에따라배터리를재활용하기바랍니다. 지역별 담당자에게 도움을 요청하시기 바랍니다. 배터리는 반드시 방전된 상태에서 처리되어야 합니다. 완전히 방전되지 않은 배터리는 테일로 단자를 격리하여 단락을 방지하기 바랍니다

**적합 선언:**  
**CE:** 이배터리는 EU 규정을 준수한다.  
**FCC:** 이 배터리는 FCC 15 번 규정을 준수한다. 동작은 아래 두개의 조건을 준수해야 한다. (1) 이 배터리는 유해한 간섭을 야기하지 않는다. (2) 이 배터리는 예기치 않은 동작을 야기시킬 수 있는 간섭을 포함한 어떠한 간섭도 수락하여야 한다.

|   |                    |   |  |
|---|--------------------|---|--|
| <b>기호:</b> 배터리그리코/또는이사용설명서에표시된기호에대한설명   |                    |   |  |
|  | 주의, 첨부된 문서를 참고하십시오 |  | 사용 설명서; 운영 지침                                    |
|  | 유럽 지침 승인           |  | 일본, PSE  |
|  | 영국, UKCA           |  | 태국, TISI   |
|  | 러시아, GOST-R        |  | 모로코, CMIM  |
|  | 캐나다와 미국, UL        |  | UN 운송평가  |
|  | 호주 및 뉴질랜드, RCM     |  | 분류되지 않은 생활쓰레기로 폐기하지 마시오. 지방자체 규제에 따라 폐기하여야 함     |
|  | 중국, CQC            |  | 재활용 기호   |
|  | 인도, BIS            |  | 대만재활용기호  |
|  | 대한민국, KC           |  | 중국 RoHS  |
|  | 대만, BSMI           |  | 캐나다와 미국: 이 배터리의 재활용 문의 시 1-800-822-8837에 전화하기 바람 |



Šajā lietošanas instrukcijā ir sniegti lietošanas norādījumi un svarīgi drošības norādījumi. Pirms ražojuma lietošanas sākšanas rūpīgi izlasiet lietošanas instrukciju.

**Drošība**

- Neatveriet un neizjauciet baterijas.
- Baterijas nedrīkst ietekmēt karstums vai uguns. Izvairieties glabāt tiešos saules staros.
- Neradiet baterijas īsslēgumu.
- Neglabājiet baterijas bez iepakojuma konteineros, kur var rasties īsslēgumi ar nenostiprinātiem metāla priekšmetiem.
- Tikai pirms lietošanas izņemiet bateriju no oriģinālā iepakojuma.
- Izvairieties no mehāniskiem triecieniem.
- Ja no baterijas izplūst šķidrums, nepieļaujiet tā nokļūšanu uz ādas vai acīs. Ja saskare rodas, nomazgājiet skarto vietu ar lielu daudzumu ūdens un konsultējieties ar ārstu.
- Izmantojiet tikai piemērotus lādētājus. Skat. arī nodaļu "Uzlāde".
- Ievērojiet pozitīvo (+) un negatīvo (-) atzīmi uz baterijas un tās lietojumā, lai garantētu pareizu darbību.
- Vienā ierīcē neizmantojiet dažādu ražotāju, kapacitātes, izmēra vai veida akumulatorus.
- Glabājiet baterijas bērniem neaizsniadzamā vietā.
- Uzturiet baterijas tīras un sausas.
- Sekundārās baterijas pirms lietošanas ir jāuzlādē.
- Izmantojiet bateriju tikai tai paredzētajam lietojumam.
- Ja iespējams, izņemiet bateriju no ierīces, ja to nelietojat.
- Izlādētā stāvoklī glabājiet baterijas ne ilgāk kā 1 mēnesi.
- Neuzlādējot glabājiet baterijas ne ilgāk kā 1 gadu.
- Baterija pareizi jānodod otrreizējai pārstrādei vai pareizi jālikvidē.

**Darba temperatūra**

Uzlādei: 0°C līdz +45°C  
Izlādei: -20°C līdz +60°C

**Glabāšanas temperatūra:**

< 1 gads: -20°C līdz +20°C  
< 3 mēneši: -20°C līdz +45°C  
< 1 mēnesis: -20°C līdz +60°C

**Ieteikums.** Glabājiet bateriju temperatūrā, kas zemāka par 20 °C, un vietā ar zemu gaisa mitrumu. Izvairieties no putekļiem un korozīvas gāzes atmosfēras. Glabājiet bateriju ar uzlādes stāvokli 40-60%.

**Uzlāde.** Uzlādi veiciet tikai ar šīm bateriju tipam piemērotu lādētāju, piemēram, RRC-SCC1130. Par pareizu uzlādi skat. arī ražotāja norādījumus vai ierīces rokasgrāmatu.

**Tehniskie dati**

|                         |                                  |
|-------------------------|----------------------------------|
| Tips                    | RRC1130                          |
| Spriegums               | 3.80V                            |
| Kapacitāte              | 3.81Ah                           |
| Maks. uzlādes strāva    | 2.40A                            |
| Maks. uzlādes spriegums | 4.35V                            |
| Maks. izlādes strāva    | 3.00A                            |
| Izmērs (G x P x A)      | 84.2mm x 61.43mm x 6.83mm (max.) |
| Svars                   | 65g                              |

**Otrreizēja pārstrāde.** Likvidējiet baterijas atbilstoši valsts un vietējiem noteikumiem. Jautājumu gadījumā sazinieties ar vietējo specializēto tirgotāju. Baterijas drīkst nodot savākšanas vietā tikai izlādētā stāvoklī. Ja baterijas nav pilnībā izlādētas, rodas īsslēguma risks. Īsslēgumi jānovērš, izolējot kontaktus ar līmēnti.

**Atbilstības deklarācija**

**CE:** Baterija atbilst ražošanas laikā piemērojamām EK direktīvām.

**FCC:** Šis ražojums ir izturējis testus robežvērtībās, kas noteiktas FCC noteikumu 15. punktā. Darbībā jāievēro šādi divi nosacījumi: 1) šī ierīce nedrīkst izraisīt kaitējošus traucējumus un 2) šai ierīcei jāpieņem jebkāds uztverts traucējums, tostarp traucējumi, kas var izraisīt nevēlamu darbību.

**Simboli.** Uz baterijas un/vai instrukcijā minēto simbolu skaidrojums.

|  |   |  |   |
|--|---|--|---|
|  | Uzmanību/Brīdinājums                        |  | Ievērot lietošanas instrukciju                                    |
|  | Atbilstības piemērojamām EK direktīvām zīme |  | Japāna, PSE   |
|  | Apvienotā Karaliste, UKCA                   |  | Taizeme, TISI   |
|  | Krievija, GOST-R                            |  | Maroka, CMIM  |
|  | Kanāda un ASV, UL                           |  | ANO transportēšanas tests   |
|  | Austrālija un Jaunzēlande, RCM              |  | Ražojums jālikvidē saskaņā ar vietējiem noteikumiem               |
|  | Ķīna, CQC                                   |  | Otrreizējas pārstrādes simbols                                    |
|  | Indija, BIS                                 |  | Taivāna, Otrreizējas pārstrādes simbols                           |
|  | Koreja, KC                                  |  | Ķīna, RoHS  |
|  | Taivāna, BSMI                               |  | Kanādai un ASV: par otrreizējo pārstrādi zvanīt uz 1-800-822-8837 |



Šioje naudojimo instrukcijoje yra pateiktos naudojimo nuorodos ir svarbūs saugumo reikalavimai. Prieš pradėdami gaminio eksploataciją atidžiai perskaitykite naudojimo instrukciją.

**Sauga:**

- Neatidarinėkite arba neardykite baterijų.
- Apsaugokite baterijas nuo kaitros arba ugnies. Nelaikykite baterijų tiesioginių saulės spindulių zonoje.
- Neužtrumpinkite baterijos.
- Nelaikykite baterijų be pakuotės sąlygomis, kuriose galėtų būti sukeltas jų trumpas jungimasis su palaidais metaliniais daiktais.
- Išimkite bateriją iš originalios pakuotės tik ją naudodami.
- Venkite mechaninių smūgių.
- Iš baterijos ištekėjus skysčiams, venkite kontakto su oda arba akimis. Palietus, gausiai praplaukite tas vietas vandeniu ir pasikonsultuokite su gydytoju.
- Naudokite tik tinkamus įkrovimo prietaisus. Žiūrėkite skyriuje "Įkrovimas".
- Norėdami užtikrinti teisingą veikimą, paisykite ženklinimų pliusas (+) ir minusas (-), esančių ant baterijos ir prietaiso, su kuriuo ji bus naudojama.
- Nenaudokite skirtingų gamintojų, skirtingos talpos, dydžio arba tipo akumuliatorių viename prietaise.
- Laikykite baterijas vaikams neprieinamose vietose.
- Laikykite baterijas švariai ir sausai.
- Antrines baterijas prieš naudojimą reikia įkrauti.
- Baterijas naudokite tik tais tikslais, kuriems jos yra skirtos.
- Jei yra galimybė, nenaudodami prietaiso iš jo išimkite baterijas.
- Iškrautas baterijas laikykite ne ilgiau, kaip 1 mėnesį.
- Nelaikykite neįkrovę baterijų ilgiau nei 1 metus.
- Bateriją reikia perdirbti arba perduoti šalinimui, laikantis galiojančių reikalavimų.

**Darbinė temperatūra:**

Įkrovimui: nuo 0°C iki +45°C  
Iškrovimui: nuo -20°C iki +60°C

**Laikymo temperatūra:**

< 1 metus: nuo -20°C iki +20°C  
< 3 mėnesius: nuo -20°C iki +45°C  
< 1 mėnesį: nuo -20°C iki +60°C

**Rekomendacija:** Bateriją laikykite žemesnėje nei 20 °C ir žemo oro drėgnio sąlygomis. Venkite dulkių ir koroziją sukeliančių dujų atmosferos. Laikykite bateriją įkrautą tarp 40-60%.

**Įkrovimas:** Įkrovimui naudokite tik šiam baterijų tipui skirtą įkrovimo prietaisą, pvz. RRC-SCC1130. Apie teisingą įkrovimą skaitykite taip pat gamintojo instrukcijoje arba prietaiso parankinėje knygoje.

**Techninės charakteristikos:**

|                       |                                  |
|-----------------------|----------------------------------|
| Tipas                 | RRC1130                          |
| Įtampa                | 3.80V                            |
| Talpa                 | 3.81Ah                           |
| Maks. įkrovimo srovė  | 2.40A                            |
| Maks. įkrovimo įtampa | 4.35V                            |
| Maks. iškrovimo srovė | 3.00A                            |
| Matmenys (L x B x H)  | 84.2mm x 61.43mm x 6.83mm (max.) |
| Svoris                | 65g                              |

**Perdirbimas:** baterijas šalinkite laikydamiesi nacionalinių ir vietos reikalavimų. Kilus klausimų, susisiekite su vietos specializuotu pardavėju. Į surinkimo vietą baterijas pateikti šalinimui tik joms esant iškrautom. Jei baterijos nėra visiškai iškrautos, kyla trumpo jungimosi pavojus. Trumpojo jungimosi galima išvengti izoliuojant kontaktus lipnia juoste.

**Atitikties deklaracija:**

**CE:** Baterija atitinka šiuo metu gamybai taikomus ES direktyvų reikalavimus.

**FCC:** Atliekant šio produkto testavimą, jis išlaikė ribines vertes, pateiktas FCC taisyklių 15 dalyje. Eksploatacijai keliamos šios dvi sąlygos: (1) Prietaisas negali kelti kenksmingų trukdžių, ir (2) šis prietaisas turi priimti visus pagaunamus trukdžius, įskaitant ir trukdžius, galinčius sukelti nepageidaujamą darbo eigą.

**Simboliai:** Simbolių, esančių ant baterijos ir/arba naudojimo instrukcijoje paaiškinimai.

|  |   |  |  |
|--|---|--|--|
|  | Dėmesio / Perspėjimas                       |  | Paisykite naudojimo instrukcijos   |
|  | Atitikties taikomoms EB direktyvoms ženklas |  | Japonija, PSE  |
|  | Jungtinė Karalystė, UKCA                    |  | Tailandas, TISI  |
|  | Rusija, GOST-R                              |  | Marokas, CMIM  |
|  | Kanada ir JAV, UL                           |  | JT transportavimo testas   |
|  | Australija ir Naujoji Zelandija, RCM        |  | Produktas turi būti šalinamas pagal vietos reikalavimus  |
|  | Kinija, CQC                                 |  | Šalinimo simbolis  |
|  | Indija, BIS                                 |  | Taivanas šalinimo simbolis   |
|  | Korėja, KC                                  |  | Kinija, RoHS   |
|  | Taivanas, BSMI                              |  | Kanadai ir JAV: Išsamesnės informacijos šalinimo klausimais gausite paskambinę telefonu 1-800-822-8837 |

 A jelen használati utasítás használatra vonatkozó utasításokat, valamint fontos biztonsági utasításokat is tartalmaz. A termék üzembe helyezése előtt gondosan olvassa át a használati utasítást.

**Biztonság:**

- Ne nyissa fel vagy szerelje szét az akkumulátorokat.
- Ne tegye ki az akkumulátorokat túlzott hőnek vagy tűznek. Kerülje a közvetlen napsugárzás mellett történő tárolást.
- Ne zárja rövidre az akkumulátort.
- Ne tárolja akkumulátorokat csomagolás nélkül olyan tárolóeszközökben, amelyben fém tárgyak rövidzárlatot okozhatnak.
- Csak a használat előtt vegye ki az akkumulátort az eredeti csomagolásból.
- Kerülje a mechanikai jellegű ütéseket.
- Amennyiben az akkumulátorból folyadék lépne ki, úgy kerülendő annak bőrrel való érintkezése vagy szembe kerülése. Bőrrel való érintkezés vagy szembe jutás esetén mossa le bő vízzel az érintett területet, majd forduljon orvoshoz.
- Csak megfelelő töltőkészülékeket használjon. Lásd még a „Töltés” c. fejezetet.
- A rendeltetésszerű működés érdekében ügyeljen az akkumulátoron található plusz (+) és a mínusz (-) jelölésekre.
- Ne használjon különböző gyártmányú, kapacitású, méretű vagy jellegű akkumulátorokat egy készüléken belül.
- Tartsa távol az akkumulátorokat a gyerekektől.
- Tartsa tisztán és szárazon az akkumulátorokat.
- A másodlagos akkumulátorokat a használat előtt fel kell tölteni.
- Csak arra a célra használja az akkumulátort, amelyre az rendeltetett.
- Amennyiben lehetséges, úgy távolítsa el az akkumulátort a használaton kívül helyezett készülékből.
- Kisütött állapotban ne tárolja 1 hónapnál hosszabb ideig az akkumulátorokat.
- Feltöltés nélkül ne tárolja 1 hónapnál hosszabb ideig az akkumulátorokat.
- Az akkumulátor megfelelő módon kell újrahasznosítani vagy ártalmatlanítani.

**Üzemi hőmérséklet:**

Töltés: 0°C ... +45°C  
Kisütés: -20°C ... +60°C

**Tárolási hőmérséklet:**

< 1 év: -20°C ... +20°C  
< 3 hónap: -20°C ... +45°C  
< 1 hónap: -20°C ... +60°C

**Ajánlás:** az akkumulátort 20 °C alatti hőmérsékleten és alacsony páratartalom mellett tárolja. Kerülje a port és a korrozív atmoszférában. Az akkumulátort 40-60%-os töltöttségi állapot között tárolja.

**Töltés:** A töltést kizárólag az akkumulátor típusához alkalmas töltőkészülékkel (pl. RRC-SCC1130) végezze. A megfelelő töltésre vonatkozóan lásd még a gyártói utasításokat vagy a készülék kézikönyvét.

**Műszaki adatok:**

|                      |                                  |
|----------------------|----------------------------------|
| Típus                | RRC1130                          |
| Feszültség           | 3.80V                            |
| Kapacitás            | 3.81Ah                           |
| Max. töltőáram       | 2.40A                            |
| Max. töltőfeszültség | 4.35V                            |
| Max. kisütő áram     | 3.00A                            |
| Méret (H x Sz x Ma)  | 84.2mm x 61.43mm x 6.83mm (max.) |
| Súly                 | 65g                              |



















**Újrahasznosítás:** Az akkumulátorokat a nemzeti és a helyi előírásoknak megfelelően ártalmatlanítsa. Kérdés esetén forduljon a helyi forgalmazóhoz. Az akkumulátorokat csak kisütött állapotban szabad elhelyezni a gyűjtőhelyen. A nem teljesen kisütött akkumulátorok esetén fennáll a rövidzárlat veszélye. Ha az érintkezőkre szigetelőszalagot ragasztanak, úgy a rövidzárlat elkerülhető.

**Megfelelőségi nyilatkozat:**

**CE:** Az akkumulátor megfelel a gyártás idején hatályos EK irányelveknek.

**FCC:** A jelen termék a teszt során megfelelt azoknak a határértékeknek, amelyeket az FCC szabályok 15. része szabályoz. A működés a következő feltételekkel teljesül: (1) jelen eszköz nem okozhat interferenciát, és (2) jelen eszköznek el kell fogadnia minden interferenciát, beleértve az olyan interferenciát is mely az eszköz nem kívánt működését is okozhatja.

**Szimbólumok:** Az akkumulátoron és/vagy a kézikönyvben szereplő szimbólumok magyarázata.

|   |  |   |   |
|---|--|---|---|
|  | Figyelem / Figyelmeztetés                            |  | Figyelembe kell venni a használati utasítást  |
|  | Az alkalmazott EK irányelveknek való megfelelés jele |  | Japán, PSE  |
|  | Egyesült Királyság, UKCA                             |  | Thaiföld, TISI  |
|  | Oroszország, GOST-R                                  |  | Marokkó, CMIM   |
|  | Kanada és az USA, UL                                 |  | UN Transport Test   |
|  | Ausztrália és Új-Zéland, RCM                         |  | A terméket a helyi irányelveknek megfelelően kell ártalmatlanítani                      |
|  | Kína, CQC  |  | Újrahasznosítási szimbólum  |
|  | India, BIS   |  | Tajvan, Újrahasznosítási szimbólum  |
|  | Korea, KC  |  | Kína, RoHS  |
|  | Tajvan, BSMI   |  | Kanada és USA: Újrahasznosítási információkért hívja az 1-800-822-8837-es telefonszámot |





Deze gebruiksaanwijzing bevat instructies voor de bediening evenals belangrijke veiligheidsvoorschriften. Lees de gebruiksaanwijzing voor ingebruikname van het product aandachtig door.

### Veiligheid:

- Batterijen niet openen of uit elkaar nemen.
- Stel batterijen niet bloot aan hitte of vuur. Vermijd opslag in direct zonlicht.
- Batterij niet kortsluiten.
- Bewaar batterijen zonder verpakking niet in containers waarin kortsluiting kan worden veroorzaakt door losse metalen voorwerpen.
- Neem de batterij pas uit de verpakking als deze benodigd wordt.
- Mechanische stoten vermijden.
- Als vloeistoffen uit de batterij lekken, moet contact met huid en ogen worden vermeden. Mocht het tot contact komen, spoel dan de desbetreffende partijen met rijkelijk water af en raadpleeg een arts.
- Gebruik uitsluitend geschikte laadapparaten. Zie ook hoofdstuk 'Laden'.
- Let op de plus (+) en min (-) -tekens op de batterij en tijdens het gebruik, om correct functioneren te waarborgen.
- Gebruik geen accu's van verschillende fabrikanten, capaciteit, grootte of soort in één apparaat.
- Bewaar batterijen buiten bereik van kinderen.
- Houd batterijen schoon en droog.
- Secundaire batterijen moeten voor gebruik worden opgeladen.
- Gebruik batterijen uitsluitend voor het doel waarvoor ze bestemd zijn.
- Neem de batterij zo mogelijk uit het apparaat als dit niet in gebruik is.
- Bewaar de batterij niet langer dan 1 maand in ontladen toestand.
- Bewaar batterijen niet langer dan 1 jaar zonder ze op te laden.
- De batterij moet correct gerecycled worden.

### Bedrijfstemperatuur:

Voor het laden: 0°C tot +45°C  
Voor het ontladen: -20°C tot +60°C

### Opslagtemperatuur:

< 1 jaar: -20°C tot +20°C  
< 3 maanden: -20°C tot +45°C  
< 1 maand: -20°C tot +60°C

**Advies:** Bewaar de batterij bij temperaturen onder 20 °C en bij geringe luchtvochtigheid. Vermijd met stof en een atmosfeer met corrosieve gassen. Bewaar de batterij bij een ladingstoestand van 40-60%.

**Laden:** Gebruik alleen een voor dit type batterij geschikt laadapparaat, bijvoorbeeld RRC-SCC1130. Zie ook de instructies van de fabrikant of die in het apparaatboek voor de correcte manier van laden.

### Technische gegevens:

|                        |                                  |
|------------------------|----------------------------------|
| Type                   | RRC1130                          |
| Spanning               | 3.80V                            |
| Capaciteit             | 3.81Ah                           |
| Max. laadstroom        | 2.40A                            |
| Max. laadspanning      | 4.35V                            |
| Max. ontladingspanning | 3.00A                            |
| Afmetingen (L x B x H) | 84.2mm x 61.43mm x 6.83mm (max.) |
| Gewicht                | 65g                              |

**Recycling:** Voer batterijen af volgens de nationale en lokale voorschriften. Neem contact op met de vakhandel voor uw regio als u vragen hebt. De batterijen mogen alleen in ontladen toestand bij het milieustation worden afgegeven. Als batterijen niet helemaal ontladen zijn, kan kortsluiting ontstaan. Kortsluitingen kunnen door isolatie van de contacten met plakstrips worden verhinderd.

### Conformiteitsverklaring:

**CE:** De batterij voldoet aan de ten tijde van de fabricage geldende EG-richtlijnen.

**FCC:** Dit product is in tests binnen de grenswaarden in paragraaf 15 van de FCC-bepalingen gebleven. Gebruik geschiedt onder volgende twee voorwaarden: (1) Dit apparaat mag geen schadelijke storingen veroorzaken en (2) dit apparaat moet iedere ontvangen string verdragen, inclusief storingen die ongewenst functioneren kunnen veroorzaken.

**Symbolen:** Verklaring van de symbolen op de batterij en/of in de handleiding.

|  |   |  |   |
|--|---|--|---|
|  | Let op / Waarschuwing   |  | Houd u aan de gebruiksaanwijzing                                  |
|  | Conformiteitsmarkering voor de van toepassing zijnde EG-richtlijnen |  | Japan, PSE  |
|  | Verenigd Koninkrijk, UKCA   |  | Thailand, TISI  |
|  | Rusland, GOST-R   |  | Marokko, CMIM   |
|  | Canada en de VS, UL   |  | UN transporttest  |
|  | Australië en Nieuw-Zeeland, RCM                                     |  | Het product moet volgens de lokale richtlijnen worden afgevoerd   |
|  | China, CQC  |  | Symbol voor recycling   |
|  | India, BIS  |  | Taiwan, Recyclingsymbool  |
|  | Korea, KC   |  | China, RoHS   |
|  | Taiwan, BSMI  |  | Voor Canada en de VS: Bel 1-800-822-8837 voor recyclinginformatie |



Denne bruksanvisningen inneholder instruksjoner for håndtering såvel som viktige sikkerhetsmerknader. Les bruksanvisningen nøye før ibruktaking av produktet.

**Sikkerhet:**

- Ikke åpne eller ta fra hverandre batteriene.
- Ikke utsett batteriene for varme eller ild. Unngå oppbevaring under direkte sollys.
- Ikke kortslett batterier.
- Ikke lagre batterier uten forpakning i beholdere hvor det kan forekomme kortslutninger gjennom løse gjenstander av metall.
- Ikke ta batteriet ut av sin originalforpakning før bruk.
- Unngå mekaniske støt.
- Hvis væske renner ut av batteriet, må det unngås kontakt med hud eller øyner. Hvis en sånn kontakt forekommer, rens de berørte områdene med masse vann og konsulter en lege.
- Bruk bare egnede ladestasjoner. Se også kapittelet om "Lading".
- Iaktta pluss (+) og minus (-) -merkene på batteriet og i enheten din og påse at de stammer overens.
- Bruk ikke batterier fra forskjellige produsenter, med ulik kapasitet, av forskjellige størrelser eller type, i samme enhet.
- Oppbevar batterier sånn at barn ikke kommer til.
- Hold batterier rene og tørre.
- Sekundærbatterier må lades opp før bruk.
- Bruk batteriet kun til dets hensiktsmessige formål.
- Hvis mulig, ta batteriet ut av enheten når den ikke er i bruk.
- Lagre batteriene ikke lenger enn 1 måned i utladet tilstand.
- Lagre batteriene ikke lenger enn 1 år uten å lade dem opp.
- Batteriet må resirkuleres eller avfallsbehandles forskriftsmessig.

**Driftstemperatur:**

For lading: 0°C til +45°C  
For utlading: -20°C til +60°C

**Lagringstemperatur:**

< 1 år: -20°C til +20°C  
< 3 måneder: -20°C til +45°C  
< 1 måned: -20°C til +60°C

**Anbefaling:** Oppbevar batteriet ved temperaturer under 20 °C og lav luftfuktighet. Unngå støv og korrosive gassatmosfærer. Lagre batteriet med en ladetilstand på mellom 40 og 60%.

**Lading:** Lad batteriet kun med en dertil egnet ladestasjon, f.eks. RRC-SCC1130. Se også produsentens anvisninger eller enhetshåndboken om hvordan å lade på en korrekt måte.

**Tekniske data:**

|                       |                                  |
|-----------------------|----------------------------------|
| Type                  | RRC1130                          |
| Spenning              | 3.80V                            |
| Kapasitet             | 3.81Ah                           |
| Maks. ladestrøm       | 2.40A                            |
| Maks. ladespenning    | 4.35V                            |
| Maks. utladingsstrøm  | 3.00A                            |
| Størrelse (L x B x H) | 84.2mm x 61.43mm x 6.83mm (max.) |
| Vekt                  | 65g                              |

**Resirkulering:** Sørg for at batterier avfallsbehandles i samsvar med nasjonale og lokale forskrifter. Ta kontakt med din lokale fagforhandler hvis du har spørsmål. Batteriene må kun avfallsbehandles i utladet tilstand hos en offisiell samleplass. I tilfelle batteriet ikke er fullstendig utladet gjenstår risiko for kortslutninger. Korslutninger kan unngås ved å isolere kontaktene med teip.

**Overensstemmelseserklæring:**

**CE:** Batteriet samsvarer med EF-direktivene som var i kraft når det ble produsert.

**FCC:** Dette produktet har overholdt grenseverdiene i tester som er fastskrevet i avsnitt 15 til FCC-bestemmelsene. Driften er underlagt de følgende to betingelsene: (1) Denne enheten må ikke forårsake skadelige forstyrrelser, og (2) denne enheten må akseptere hver mottatt forstyrrelse, inkludert forstyrrelser som kan forårsake uønskelig drift.

**Symboler:** Forklaring for symbolene som er på batteriet og/eller i manualen.

|  |  |  |   |
|--|--|--|---|
|  | Obs! / varsel  |  | Iaktta bruksanvisningen   |
|  | Overensstemmelsesmerke med anvendelige EF-direktiver |  | Japan, PSE  |
|  | Storbritannia, UKCA                                  |  | Thailand, TISI  |
|  | Russland, GOST-R                                     |  | Marokko, CMIM   |
|  | Canada og USA, UL                                    |  | UN Transport test   |
|  | Australia og New Zealand, RCM                        |  | Produktet skal avfallsbehandles i samsvar med de lokale bestemmelsene   |
|  | Kina, CQC  |  | Resirkulering symbol  |
|  | India, BIS   |  | Taiwan, Resirkuleringsymbol   |
|  | Korea, KC  |  | Kina, RoHS  |
|  | Taiwan, BSMI   |  | For Canada og USA: Ring 1-800-822-8837 for informasjon om resirkulering |



Este manual de instruções contém indicações de manuseamento, bem como avisos de segurança importantes. Leia cuidadosamente o manual de instruções, antes de colocar o produto em funcionamento.

**Segurança:**

- Não abra nem desmonte as baterias.
- Não exponha as baterias ao calor ou ao fogo. Evite guardá-las expostas à luz solar direta.
- Não coloque a bateria em curto-circuito.
- Não guarde as baterias sem embalagem em condições onde possam ocorrer curtos-circuitos com objetos metálicos soltos.
- Retire a bateria da embalagem original, apenas quando a for utilizar.
- Evite choques mecânicos.
- Caso se verifique derrame do líquido da bateria, evite o contacto com a pele ou os olhos. Em caso de contacto, lave abundantemente com água as áreas afetadas e consulte um médico.
- Utilize apenas carregadores adequados. Consulte também o capítulo "Carregamento".
- Observe os sinais mais (+) e menos (-) na bateria durante a utilização para garantir uma operação correta.
- Não utilize acumuladores de diferentes fabricantes, capacidades, dimensões ou tipos dentro de um aparelho.
- Guarde as baterias fora do alcance das crianças.
- Mantenha as baterias limpas e secas.
- As baterias secundárias devem ser carregadas antes de serem utilizadas.
- Utilize a bateria apenas para a aplicação a que se destina.
- Se possível, retire a bateria do aparelho, caso este não seja utilizado.
- Não guarde as baterias descarregadas durante mais de um mês.
- Não guarde as baterias durante mais de um ano sem as carregar.
- A bateria deve ser reciclada corretamente e descartada de forma adequada.

**Temperatura de serviço:**

Para carregar: 0°C até +45°C  
Para descarregar: -20°C até +60°C

**Temperatura de armazenamento:**

< 1 ano: -20°C até +20°C  
< 3 meses: -20°C até +45°C  
< 1 mês: -20°C até +60°C

**Recomendação:** guarde a bateria num local com temperaturas inferiores a 20 °C e uma reduzida humidade atmosférica. Evite as poeiras e os gases corrosivos. Guarde a bateria carregada entre 40 e 60%.

**Carregamento:** efetue o carregamento apenas com um carregador adequado para este tipo de bateria, p. ex., RRC-SCC1130. Consulte também as instruções do fabricante ou do manual do aparelho para um carregamento adequado.

**Especificações técnicas:**

|                           |                                  |
|---------------------------|----------------------------------|
| Tipo                      | RRC1130                          |
| Tensão                    | 3.80V                            |
| Capacidade                | 3.81Ah                           |
| Corrente máx. de carga    | 2.40A                            |
| Tensão máx. de carga      | 4.35V                            |
| Corrente máx. de descarga | 3.00A                            |
| Dimensão (C x L x A)      | 84.2mm x 61.43mm x 6.83mm (max.) |
| Peso                      | 65g                              |

**Reciclagem:** descarte as baterias de acordo com as disposições nacionais e locais. Entre em contacto com o seu revendedor especializado local, caso tenha dúvidas. As baterias só podem ser descartadas no ponto de recolha, se estiverem descarregadas. Caso as baterias não estejam totalmente descarregadas, existe risco de curto-circuito. Os curtos-circuitos podem ser impedidos através de um isolamento dos contactos com fitas adesivas.

**Declaração de conformidade:**

**CE:** a bateria cumpre as diretivas CE válidas à data do fabrico.

**FCC:** nos testes a que foi submetido, este produto cumpriu os valores-limite determinados na secção 15 das normas FCC. O funcionamento pressupõe as seguintes duas condições: (1) este aparelho não pode provocar interferências nocivas e; (2) este aparelho deve aceitar qualquer interferência recebida, incluindo interferências que possam causar um funcionamento indesejado.

**Símbolos:** explicação dos símbolos que se encontram na bateria e/ou no manual.

|  |   |  |   |
|--|---|--|---|
|  | Atenção/advertência                           |  | Observar as instruções de utilização  |
|  | Marca de conformidade com as diretivas da UE. |  | Japão, PSE  |
|  | Reino Unido, UKCA                             |  | Tailândia, TISI   |
|  | Rússia, GOST-R                                |  | Marrocos, CMIM  |
|  | Canadá e EUA, UL                              |  | Teste de transporte da ONU  |
|  | Austrália e Nova Zelândia, RCM                |  | O produto deve ser descartado de acordo com as diretivas locais                                       |
|  | China, CQC                                    |  | Símbolo de reciclagem   |
|  | Índia, BIS                                    |  | Taiwan, Símbolo de reciclagem   |
|  | Coreia, KC                                    |  | China, RoHS   |
|  | Taiwan, BSMI                                  |  | Para o Canadá e os EUA: telefone para o número 1-800-822-8837 para obter informações sobre reciclagem |



Niniejsza instrukcja obsługi zawiera wskazówki dotyczące eksploatacji oraz ważne wskazówki bezpieczeństwa. Prosimy o dokładne zapoznanie się z instrukcją obsługi przed rozpoczęciem eksploatacji produktu.

**Bezpieczeństwo:**

- Nie otwierać ani nie rozmontowywać akumulatorów.
- Nie narażać akumulatorów na działanie wysokich temperatur lub ognia. Unikać przechowywania w miejscu narażonym na bezpośrednie promieniowanie słoneczne.
- Nie dopuszczać do zwarcia akumulatora.
- Akumulatorów bez opakowania nie przechowywać w pojemnikach, w których istnieje ryzyko wystąpienia zwarcia z powodu niezabezpieczonych przedmiotów metalowych.
- Wyjąć akumulator z opakowania dopiero w celu eksploatacji.
- Unikać uderzeń mechanicznych.
- Jeżeli z akumulatora wydostają się płyny, należy unikać kontaktu ze skórą lub oczami. W razie wystąpienia kontaktu miejsce kontaktu przepłukać dużą ilością wody i skonsultować się z lekarzem.
- Używać tylko odpowiednich ładowarek. Patrz także rozdział „Ładowanie”.
- Przestrzegać oznaczeń plus (+) i minus (-) na akumulatorze podczas eksploatacji, aby zapewnić prawidłowe działanie.
- Nie stosować akumulatorów różnych producentów, o różnej pojemności, rozmiarach lub rodzaju w jednym urządzeniu.
- Przechowywać akumulatory w miejscu niedostępnym dla dzieci.
- Przechowywać akumulatory w czystym i suchym miejscu.
- Akumulatory dodatkowe należy naładować przed użyciem.
- Używać akumulatorów tylko do takich zastosowań, do jakich są przeznaczone.
- W razie możliwości wyjąć akumulator z urządzenia, jeśli nie jest ono używane.
- Akumulatory w stanie rozładowanym przechowywać nie dłużej niż 1 miesiąc.
- Nie przechowywać akumulatorów dłużej niż 1 rok bez ładowania.
- Akumulatory należy poddać prawidłowemu recyklingowi lub utylizacji.

**Temperatura pracy:**

Do ładowania: od 0°C do +45°C  
Do rozładowania: od -20°C do +60°C

**Temperatura przechowywania:**

< 1 rok: od -20°C do +20°C  
< 3 miesiące: od -20°C do +45°C  
< 1 miesiąc: od -20°C do +60°C

**Zalecenie:** Akumulatory należy przechowywać w temperaturze poniżej 20°C i przy niskiej wilgotności powietrza. Unikać pyłu i atmosfery gazu korozyjnego. Przechowywać akumulator w stanie naładowania między 40 a 60%.

**Ładowanie:** Ładowanie należy przeprowadzać tylko przy użyciu ładowarki przeznaczonej do tego typu akumulatorów, np. RRC-SCC1130. Należy także zapoznać się ze wskazówkami producenta lub instrukcją obsługi urządzenia w zakresie prawidłowego ładowania.

**Dane techniczne:**

|                              |                                  |
|------------------------------|----------------------------------|
| Typ                          | RRC1130                          |
| Napięcie                     | 3.80V                            |
| Pojemność                    | 3.81Ah                           |
| Maks. prąd ładowania         | 2.40A                            |
| Maks. napięcie ładowania     | 4.35V                            |
| Maks. prąd wyładowania       | 3.00A                            |
| Rozmiar (dł. x szer. x wys.) | 84.2mm x 61.43mm x 6.83mm (max.) |
| Masa                         | 65g                              |

**Recycling:** Akumulatory należy utylizować zgodnie z przepisami krajowymi i lokalnymi. W razie pytań należy skontaktować się z lokalnym sklepem specjalistycznym. Akumulatory należy utylizować w punkcie zbiórki odpadów tylko w stanie rozładowanym. Jeśli akumulator nie jest całkowicie rozładowany, zachodzi ryzyko zwarcia. Aby zapobiec zwarceniu, należy zaizolować styki taśmą klejącą.

**Deklaracja zgodności:**

**CE:** Akumulator spełnia dyrektywy WE obowiązujące w chwili jego wyprodukowania.

**FCC:** Niniejszy produkt osiągnął w testach wartości graniczne określone w rozdziale 15 postanowień FCC. Eksploatacja jest możliwa przy spełnieniu następujących dwóch warunków: (1) urządzenie to nie może spowodować szkodliwych zakłóceń oraz (2) urządzenie to musi być odporne na każde występujące zakłócenie, włącznie z zakłóceniami, które mogą spowodować niepożądane działanie.

**Symbole:** Objasnienie symboli znajdujących się na akumulatorze lub w instrukcji.

|  |  |  |   |
|--|--|--|---|
|  | Uwaga/Ostrzeżenie                              |  | Przestrzegać instrukcji obsługi   |
|  | Znak zgodności z obowiązującymi dyrektywami WE |  | Japonia, PSE  |
|  | Zjednoczone Królestwo, UKCA                    |  | Tajlandia, TISI   |
|  | Rosja, GOST-R                                  |  | Maroko, CMIM  |
|  | Kanada i USA, UL                               |  | Test transportowy UN  |
|  | Australia i Nowa Zelandia, RCM                 |  | Produkt należy utylizować zgodnie z lokalnymi przepisami  |
|  | Chiny, CQC                                     |  | Symbol recyklingu   |
|  | Indie, BIS                                     |  | Tajwan, Symbol recyklingu   |
|  | Korea, KC                                      |  | China, RoHS   |
|  | Tajwan, BSMI                                   |  | Dla Kanady i USA: Numer telefonu w celu uzyskania informacji na temat recyklingu 1-800-822-8837 |



Aceste instrucțiuni de utilizare conțin indicații privind manevrarea, precum și indicații importante privind siguranța. Citiți cu atenție instrucțiunile de utilizare înainte de punerea în funcțiune a produsului.

**Siguranță:**

- Nu deschideți sau desfaceți bateriile.
- Nu supuneți bateriile temperaturilor ridicate sau focului. Evitați depozitarea în lumina directă a soarelui.
- Nu scurtcircuitați bateria.
- Nu depozitați bateriile fără ambalaj în recipiente în care se pot produce scurtcircuite cu obiecte metalice mobile.
- Scoateți bateria din ambalajul original numai când o utilizați.
- Evitați șocurile mecanice.
- În cazul în care din baterie se scurg lichide, evitați contactul cu pielea sau cu ochii. Dacă se produce contactul, spălați zonele afectate cu apă din abundență și consultați un medic.
- Utilizați numai încărcătoare adecvate. Consultați de asemenea capitolul "Încărcare".
- Țineți cont de marcasele plus (+) și minus (-) de pe baterie și la utilizarea acesteia, pentru a garanta funcționarea corectă.
- Nu utilizați acumulatori de la producători diferiți, de mărimi, capacități sau tipuri diferite în același aparat.
- Nu depozitați bateriile la îndemâna copiilor.
- Păstrați bateriile în stare curată și uscată.
- Bateriile secundare trebuie încărcate înainte de utilizare.
- Utilizați bateriile numai în scopul pentru care acestea au fost fabricate.
- Dacă este posibil, îndepărtați bateria din aparat atunci când aceasta nu este utilizată.
- Nu depozitați bateriile în stare descărcată pentru mai mult de 1 lună.
- Nu depozitați bateriile pentru mai mult de 1 an fără să le încărcați.
- Bateria trebuie reciclată corect sau eliminată ca deșeu în mod corespunzător.

**Temperatură de funcționare:**

Pentru încărcare: 0°C până la +45°C  
Pentru descărcare: -20°C până la +60°C

**Temperatură de depozitare:**

< 1 an: -20°C până la +20°C  
< 3 luni: -20°C până la +45°C  
< 1 lună: -20°C până la +60°C

**Recomandare:** Depozitați bateria la temperaturi sub 20 °C și în condiții de umiditate scăzută a aerului. Evitați praful și atmosferele gazoase corozive. Depozitați bateria având o stare de încărcare între 40-60%.

**Încărcare:** Încărcați bateria numai cu un încărcător adecvat pentru acest tip de baterie, de ex. RRC-SCC1130. Pentru o încărcare corectă, consultați de asemenea instrucțiunile producătorului sau manualul de utilizare al aparatului.

**Date tehnice:**

|                           |                                  |
|---------------------------|----------------------------------|
| Tip                       | RRC1130                          |
| Voltaj                    | 3.80V                            |
| Capacitate                | 3.81Ah                           |
| Curent max. de încărcare  | 2.40A                            |
| Voltaj max. de încărcare  | 4.35V                            |
| Curent max. de descărcare | 3.00A                            |
| Dimensiuni (L x l x Î)    | 84.2mm x 61.43mm x 6.83mm (max.) |
| Greutate                  | 65g                              |

**Reciclare:** Eliminați bateriile în conformitate cu prevederile naționale și locale. Dacă aveți întrebări, contactați comerciantul de specialitate din zona dumneavoastră. Predarea bateriilor sub formă de deșeu la centrele de colectare este permisă numai în stare descărcată. Dacă bateriile nu sunt descărcate complet există riscul de producere a scurtcircuitelor. Scurtcircuitele pot fi prevenite prin izolarea contactelor cu bandă adezivă.

**Declarație de conformitate:**

**CE:** Bateria este în conformitate cu directivele CE valabile la momentul fabricării.

**FCC:** În cadrul testelor, acest produs a respectat valorile limită stipulate în secțiunea 15 din prevederile FCC. Funcționarea este condiționată de următoarele două aspecte: (1) Acest aparat nu trebuie să producă perturbații dăunătoare, și (2) acest aparat trebuie să accepte orice perturbație recepționată, inclusiv perturbațiile ce pot provoca un mod de funcționare nedorit.

**Simboluri:** Explicația simbolurilor prezente pe baterie și/sau în manual.

|  |   |  |   |
|--|---|--|---|
|  | Atenție / Avertisment                                     |  | Țineți cont de instrucțiunile de utilizare  |
|  | Simbol privind conformitatea cu directivele CE aplicabile |  | Japonia, PSE  |
|  | Regatul Unit, UKCA  |  | Thailanda, TISI   |
|  | Rusia, GOST-R   |  | Maroc, CMIM   |
|  | Canada și SUA, UL   |  | Test de transport UN  |
|  | Australia și Noua Zeelandă, RCM                           |  | Produsul trebuie eliminat ca deșeu în conformitate cu directivele locale          |
|  | China, CQC  |  | Simbol de reciclare   |
|  | India, BIS  |  | Taiwan, Simbol de reciclare   |
|  | Coreea, KC  |  | China, RoHS   |
|  | Taiwan, BSMI  |  | Pentru Canada și SUA: apelați 1-800-822-8837 pentru informații privind reciclarea |



Это руководство по эксплуатации содержит указания по использованию, а также важные указания по технике безопасности. Внимательно прочтите руководство перед использованием изделия.

### Безопасность:

- Не открывать и не разбирать батареи.
- Оберегать от воздействия высоких температур или огня. Избегать хранения под прямыми солнечными лучами.
- Не замыкать накоротко полюса батареи.
- Не хранить батареи без упаковки в условиях, при которых может возникнуть короткое замыкание из-за контакта с неизолированными металлическими предметами.
- Извлекать батарею из упаковки только непосредственно перед использованием.
- Не подвергать механическим воздействиям.
- В случае вытекания из батарей жидкости избегать ее контакта с кожей или глазами. Если жидкость все же попала на тело, обильно промойте пострадавшие участки водой и обратитесь к врачу.
- Используйте только надлежащие зарядные устройства. См. также раздел "Зарядка".
- Следите за тем, чтобы обозначения контактов плюс (+) и минус (-) на батарее и на вашем устройстве совпадали для обеспечения правильной работы.
- Не используйте в устройстве аккумуляторы разных производителей, разной мощности, размеров или типов.
- Храните батареи в месте, не доступном для детей.
- Поддерживайте батареи в чистом и сухом состоянии.
- Вторичные батареи перед использованием зарядить.
- Используйте батарею только в предназначенном для нее устройстве.
- По возможности извлекайте батарею из устройства, если оно не используется.
- Не храните батареи в разряженном состоянии дольше 1-го месяца.
- Не храните батареи дольше 1-го года не заряжая их.
- Батарея подлежит надлежащей переработке или утилизации.

### Рабочая температура:

При зарядке: 0°C до +45°C  
При разрядке: -20°C до +60°C

### Температура хранения:

< 1-го года: -20°C до +20°C  
< 3-х месяцев: -20°C до +45°C  
< 1-го месяца: -20°C до +60°C

**Рекомендация:** Храните батарею при температуре не выше 20 °C и при низкой влажности воздуха. Избегайте пылевых и коррозионных газовых сред. Храните батарею с уровнем заряда 40-60%.

**Зарядка:** Используйте только зарядное устройство, предназначенное для этого типа батарей, напр. RRC-SCC1130. Для правильной зарядки см. также указания производителя или руководства к устройству.

### Технические характеристики:

|                          |                                       |
|--------------------------|---------------------------------------|
| Тип                      | RRC1130                               |
| Напряжение               | 3.80V (B)                             |
| Емкость                  | 3.81Ah (Ач)                           |
| Макс. ток зарядки        | 2.40A                                 |
| Макс. напряжение зарядки | 4.35V (B)                             |
| Макс. разрядный ток      | 3.00A                                 |
| Размеры (Д x Ш x В)      | 84.2mm x 61.43mm x 6.83mm (max.) (мм) |
| Вес                      | 65g (г)                               |

**Повторная переработка:** Утилизировать батареи в соответствии с национальным и местным нормами. В случае возникновения вопросов обратитесь в специализированный магазин. Сдавать батареи на сборный пункт только в разряженном состоянии. Если батареи разряжены не полностью, имеется риск короткого замыкания. Короткого замыкания можно избежать, изолировав контакты липкой лентой.

### Декларация соответствия:

**CE:** Батарея на момент изготовления соответствует действующим директивам ЕС.

**FCC:** Тесты изделия подтвердили соблюдение предельных значений согласно разделу 15 правил FCC. Применение ограничено следующими двумя условиями: (1) данное устройство не должно создавать вредных помех и (2) данное устройство должно выдерживать любые принятые помехи, включая помехи, которые могут привести к неправильной работе.

Символы: Пояснения символов на батарее и/или в руководстве.

|  |  |  |  |
|--|--|--|--|
|  | Внимание / предупреждение                  |  | Выполнять инструкцию по эксплуатации                             |
|  | Знак соответствия применимым директивам ЕС |  | Япония, PSE  |
|  | Соединённое Королевство, UKCA              |  | Таиланд, TISI  |
|  | Россия, GOST-R                             |  | Марокко, CMIM  |
|  | Канада и США, UL                           |  | Соответствие Рекомендациям ООН по перевозке опасных грузов       |
|  | Австралия и Новая Зеландия, RCM            |  | Утилизировать изделие в соответствии с местными требованиями     |
|  | Китай, CQC                                 |  | Символ повторной переработки                                     |
|  | Индия, BIS                                 |  | Знак повторной переработки Тайвань                               |
|  | Корея, KC                                  |  | Китай, RoHS  |
|  | Тайвань, BSMI                              |  | Для Канады и США: По вопросам утилизации звоните: 1-800-822-8837 |





Tento návod na obsluhu obsahuje informácie o manipulácii a dôležité bezpečnostné predpisy. Pred spustením výrobku do prevádzky si dôkladne prečítajte tento návod na obsluhu.

**Bezpečnosť:**

- Batérie neatvárajte ani nerozkladajte.
- Batérie nevystavujte horúčave ani ohňu. Zabráňte skladovaniu na priamom slnečnom svetle.
- Batériu neskratujte.
- Batérie bez obalu neskladujte v nádobách, v ktorých by mohlo dôjsť ku skratom s voľnými kovovými predmetmi.
- Batériu vyberte z originálneho obalu až pri použití.
- Zabráňte mechanickým nárazom.
- V prípade, že z batérie vytečú kvapaliny, treba zabrániť kontaktu s pokožkou alebo očami. Ak dôjde ku kontaktu, vypláchnite dotknutú časť dostatočným množstvom vody a poraďte sa s lekárom.
- Používajte len vhodné nabíjacie zariadenia. Pozri aj kapitolu „Nabíjanie“.
- Dodržiavajte značky plus (+) a mínus (-) na batérii a pri ich používaní, aby ste zaručili náležitú prevádzku.
- V prístroji nepoužívajte akumulátory rôznych výrobcov, rôznej kapacity, veľkosti a typu.
- Batérie uschovávajte mimo dosahu detí.
- Batérie udržiavajte čisté a suché.
- Sekundárne batérie treba pred použitím nabiť.
- Batérie používajte len na taký účel, na ktorý sú určené.
- Ak je to možné, batérie z prístroja odstráňte, ak tento nepoužívate.
- Batérie neskladujte dlhšie ako 1 mesiac v nenabitom stave.
- Batérie neskladujte dlhšie ako 1 rok bez toho, aby ste ich nabili.
- Batériu treba správne zrecyklovať alebo náležite zneškodniť.

**Prevádzková teplota:**

Na nabíjanie: 0°C až +45°C  
Na vybíjanie: -20°C až +60°C

**Skladová teplota:**

< 1 rok: -20°C až +20°C  
< 3 mesiace: -20°C až +45°C  
< 1 mesiac: -20°C až +60°C

**Odporúčania:** Batérie skladujte pri teplote nižšej ako 20 °C a nízkej vlhkosti vzduchu. Vyhýbajte sa prachu a korozívnej plynnej atmosfére. Batériu neskladujte pri stave nabitia v rozsahu od 40 do 60 %.

**Nabíjanie:** Nabíjajte len nabíjačkou vhodnou pre tento typ batérií, napr. RRC-SCC1130. Pozri aj návod výrobcu alebo návod na používanie prístroja pre náležité nabíjanie.

**Technické údaje:**

|                        |                                  |
|------------------------|----------------------------------|
| Typ                    | RRC1130                          |
| Napätie                | 3.80V                            |
| Kapacita               | 3.81Ah                           |
| Max. nabíjací prúd     | 2.40A                            |
| Max. nabíjacie napätie | 4.35V                            |
| Max. vybíjacie napätie | 3.00A                            |
| Veľkosť (d x š x v)    | 84.2mm x 61.43mm x 6.83mm (max.) |
| Hmotnosť               | 65g                              |

**Recyklácia:** Batérie zneškodnite v súlade s národnými a miestnymi predpismi. V prípade otázok kontaktujte svojho špecializovaného predajcu. Batérie sa smú zneškodňovať len vo vybitom stave na zbernom mieste. V prípade, že batérie nie sú kompletne vybité, hrozí riziko skratu. Skratom možno zabrániť izoláciou kontaktov pomocou lepiacej pásky.

**Vyhľadanie o zhode:**

**CE:** Batéria zodpovedá smerniciam ES platným v čase výroby.

**FCC:** Tento výrobok dodržiava v testoch medzné hodnoty, ktoré sú ustanovené v časti 15 pravidiel úradu FCC. Prevádzka je možná za nasledujúcich dvoch podmienok: (1) Tento prístroj nesmie spôsobiť škodlivé rušenie, a (2) tento prístroj musí akceptovať každé prijímané rušenie, vrátane rušenia, ktoré by mohlo zapríčiniť neželanú prevádzku.

**Symbole:** Vysvetlenie symbolov, ktoré sú na batérii a/alebo v príručke.

|  |   |  |   |
|--|---|--|---|
|  | Upozornenie/varovanie                   |  | Dodržiavajte návod na použitie.   |
|  | Znak zhody s príslušnými smernicami ES. |  | Japonsko, PSE   |
|  | Spojené kráľovstvo, UKCA                |  | Thajsko, TISI   |
|  | Rusko, GOST-R                           |  | Maroko, CMIM  |
|  | Kanada a USA, UL                        |  | Test prepravy OSN   |
|  | Austrália a Nový Zéland, RCM            |  | Výrobok treba zneškodniť v súlade s miestnymi smernicami.                             |
|  | Čína, CQC                               |  | Recyklačný symbol   |
|  | India, BIS                              |  | Recyklačný symbol pre Taiwan  |
|  | Kórea, KC                               |  | RoHS pre Čína   |
|  | Taiwan, BSMI                            |  | Pre Kanadu a USA: zavolať číslo 1-800-822-8837 pre získanie informácií o recyklovaní. |



Ta navodila za uporabo vsebujejo navodila za ravnanje in tudi pomembna varnostna opozorila. Pred prvo uporabo izdelka skrbno preberite navodila za uporabo.

**Varnost:**

- Baterij ne odpirajte ali razstavljajte.
- Baterij ne izpostavljajte vročini ali ognju. Ne hranite jih na neposredni sončni svetlobi.
- Na izvajajte kratkega stika baterije.
- Baterij brez embalaže ne hranite v posodah, v katerih lahko pride do kratkega stika zaradi odloženih kovinskih predmetov.
- Baterije vzemite iz embalaže šele takrat, kadar jih boste uporabili.
- Preprečite mehanske udarce.
- V primeru, da iz baterije iztekajo tekočine, je treba preprečiti stik s kožo ali z očmi. Ob stiku sperite prizadeta mesta z obilo vode in se posvetujte z zdravnikom.
- Za polnjenje uporabljajte samo ustrezne naprave. Glejte tudi poglavje "polnjenje".
- Upoštevajte oznake za plus (+) in minus (-) na bateriji in pri uporabi, da tako zagotovite ustrezno obratovanje.
- V eni sami napravi ne uporabljajte baterij različnih proizvajalcev, kapacitet, velikosti ali tipa.
- Baterije hranite izven dosega otrok.
- Baterije morajo biti čiste in suhe.
- Sekundarne baterije je treba pred uporabo napolniti.
- Baterijo uporabljajte samo za namen, kakršen je določen.
- Če je možno, odstranite baterije iz naprave, kadar je ne uporabljate.
- Izpraznjenih baterij ne hranite dlje od 1 meseca.
- Baterij ne hranite dlje od 1 leta brez, da bi jih napolnili.
- Baterijo je treba pravilno reciklirati ali odložiti.

**Obratovalna temperatura:**

Za polnjenje: 0°C do +45°C  
Za praznjenje: -20°C do +60°C

**Temperatura skladiščenja:**

< 1 leto: -20°C do +20°C  
< 3 mesece: -20°C do +45°C  
< 1 mesec: -20°C do +60°C

**Priloga:** Baterije skladiščite pri temperaturah nižjih od 20 °C in nizki zračni vlažnosti. Preprečite prah v zraku ali jedko plinsko ozračje. Baterijo skladiščite s stanjem polnosti med 40 in 60%.

**Polnjenje:** Polnite samo za napravo za polnjenje, ki je primerna za te vrste baterij, npr. B. RRC-SCC1130. Za pravilno polnjenje glejte tudi navodila proizvajalca ali priročnik naprave.

**Tehnični podatki:**

|                          |                                  |
|--------------------------|----------------------------------|
| Tip                      | RRC1130                          |
| Napetost                 | 3.80V                            |
| Kapaciteta               | 3.81Ah                           |
| Maks. napajalni tok      | 2.40A                            |
| Maks. napajalna napetost | 4.35V                            |
| Maks. tok praznjenja     | 3.00A                            |
| Velikost (D x Š x V)     | 84.2mm x 61.43mm x 6.83mm (max.) |
| Teža                     | 65g                              |

**Recikliranje:** Baterije odložite v skladu z nacionalnimi in lokalnimi predpisi. V primeru vprašanj se obrnite na vašega lokalnega strokovnega prodajalca. Baterije lahko odložite na zbirno mesto samo v izpraznjenem stanju. V primeru nepopolno izpraznjenih baterij obstaja tveganje za kratek stik. Kratke stike lahko preprečite z izolacijo kontaktov z lepilnim trakom.

**Izjava o skladnosti:**

**CE:** Baterija ustreza v trenutku proizvodnje veljavnim direktivam ES.

**FCC:** Ta izdelek je bil pri testih v okviru mejnih vrednosti, ki so opisane v 15. členu določil FCC. Za delovanje morata biti izpolnjena dva pogoja: (1) Ta naprava ne sme povzročati nikakršnih škodljivih motenj, in (2) ta naprava mora sprejeti vse prejete motnje, vključno z motnjami, ki lahko povzročajo neželeno delovanje.

**Simboli:** Pojasnilo simbolov navedenih na bateriji in/ali v priročniku.

|  |  |  |   |
|--|--|--|---|
|  | Pozor / opozorilo                              |  | Upoštevajte navodilo za uporabo   |
|  | Znak skladnosti z uporabljenimi direktivami ES |  | Japonska, PSE   |
|  | Združeno kraljestvo, UKCA                      |  | Tajska, TISI  |
|  | Rusija, GOST-R                                 |  | Maroko, CMIM  |
|  | Kanada in ZDA, UL                              |  | UN Transport Test   |
|  | Avstralija in Novi Zelandija, RCM              |  | Izdelek je treba odložiti v skladu z lokalnimi predpisi                           |
|  | Kitajska, CQC                                  |  | Simbol za recikliranje  |
|  | Indija, BIS                                    |  | Tajvan, Simbol za recikliranje  |
|  | Koreja, KC                                     |  | Kitajska, RoHS  |
|  | Tajvan, BSMI                                   |  | Za Kanado in ZDA: Za informacije v zvezi z recikliranjem pokličite 1-800-822-8837 |



Tämä käyttöohje sisältää käsittelyohjeita ja tärkeitä turvallisuusohjeita. Lue tämä käyttöohje huolellisesti läpi ennen tuotteen käyttöönottoa.

**Turvallisuus:**

- Älä avaa tai pura akkuja.
- Älä altista akkuja kuumuudelle tai tulelle. Vältä säilytystä suorassa auringonvalossa.
- Älä kytke akkua oikosulkuun.
- Älä säilytä pakkauksesta poistettuja akkuja samassa säilytysastiasissa metalliesineiden kanssa oikosulkujen välttämiseksi.
- Poista alkuperäispakkaus vasta ennen käyttöönottoa.
- Vältä mekaanisia iskuja.
- Jos akusta vuotaa nestettä, vältä kosketusta ihon tai silmien kanssa. Jos nestettä joutuu ihoon tai silmiin, huuhtelee kyseinen alue heti runsaalla vedellä ja käänny lääkärin puoleen.
- Käytä vain tarkoitukseen sopivia latureita. Katso myös kohta "Lataus".
- Käyttäessäsi akkuja huomioi akun plus- (+) ja miinusnavat (-) akun asianmukaisen toiminnan takaamiseksi.
- Älä käytä laitteessa samanaikaisesti eri valmistajien valmistamia, eritehoisia, erikokoisia tai erityyppisiä akkuja.
- Pidä akut poissa lasten ulottuvilta.
- Pidä akut puhtaina ja kuivina.
- Ladattavat akkuparitot on ladattava ennen käyttöä.
- Käytä akkuja vain niiden aiottuun käyttötarkoitukseen.
- Mikäli mahdollista, poista akku laitteesta laitteen ollessa pois käytöstä.
- Älä säilytä purkautuneita akkuja yli kuukautta pidempään.
- Älä jätä akkuja lataamatta yli vuotta pidempään.
- Akut on vietävä kierrätyspisteeseen tai hävitettävä asianmukaisella tavalla.

**Käyttölämpötila:**

Latauksen aikana: 0°C ... +45°C  
Purkauksen aikana: -20°C ... +60°C

**Säilytyslämpötila:**

< 1 vuosi: -20°C ... +20°C  
< 3 kuukautta: -20°C ... +45°C  
< 1 kuukausi: -20°C ... +60°C

**Suositus:** Säilytä akkuja alle 20 °C:n lämpötilassa paikassa, jonka kosteuspitoisuus on alhainen. Vältä pölyä ja korroosiota aiheuttavia kaasuja. Säilytä akkuja 40–60 %:n lataustilassa.

**Lataus:** Käytä latauksessa vain tälle akkutyypille soveltuvia latureita kuten esim. RRC-SCC1130-laturia. Katso myös valmistajan ohjeet tai laitteen käsikirja asianmukaisen latauksen varmistamiseksi.

**Tekniset tiedot:**

|                       |                                  |
|-----------------------|----------------------------------|
| Tyyppi                | RRC1130                          |
| Jännite               | 3.80V                            |
| Kapasiteetti          | 3.81Ah                           |
| Maksimi latausvirta   | 2.40A                            |
| Maksimi latausjännite | 4.35V                            |
| Maksimi purkuvirta    | 3.00A                            |
| Koko (P x L x K)      | 84.2mm x 61.43mm x 6.83mm (max.) |
| Paino                 | 65g                              |

**Hävitys:** Hävitä akut kansallisten ja paikallisten määräysten mukaisesti. Jos sinulla on kysyttävää, ota yhteyttä jälleenmyyjään. Palauta akut kierrätyspisteeseen ainoastaan purkautuneina. Jos akut eivät ole täysin purkautuneita, on olemassa oikosulun vaara. Oikosulut voidaan välttää teippaamalla akun molemmat navat.

**Vaatimustenmukaisuusvakuutus:**

**CE:** Akku täyttää valmistushetkellä voimassa olevat EU-direktiivit.

**FCC:** Tämä tuote on testattu ja sen on todettu noudattavan FCC:n sääntöjen kohdan 15 mukaisia raja-arvoja. Käyttö edellyttää seuraavan kahden ehdon täyttymistä: (1) Tämä laite ei saa aiheuttaa haitallisia häiriöitä ja (2) tämän laitteen on siedettävä kaikki vastaanottamansa häiriöt, mukaan lukien ei-toivottua toimintaa mahdollisesti aiheuttavat häiriöt.

**Merkit:** Akussa ja/tai käyttöohjeessa olevien merkkien selitykset.

|  |  |  |  |
|--|--|--|--|
|  | Huomautus/varoitus   |  | Katso käyttöohjetta  |
|  | Sovellettavia EU-direktiivejä koskeva vaatimustenmukaisuusmerkintä |  | Japani, PSE  |
|  | Yhdistynyt kuningaskunta, UKCA                                     |  | Thaimaa, TISI  |
|  | Venäjä, GOST-R   |  | Marokko, CMIM  |
|  | Kanada ja Yhdysvallat, UL  |  | YK-kuljetustesti   |
|  | Australia ja Uusi-Seelanti, RCM                                    |  | Tuote on hävitettävä paikallisten säädösten mukaisesti                                   |
|  | Kiina, CQC   |  | Kierrätysmerkki  |
|  | Intia, BIS   |  | Kierrätysmerkki Taiwanissa   |
|  | Korea, KC  |  | Kiina, RoHS  |
|  | Taiwanissa, BSMI   |  | Koskee Kanadaa ja USA:ta: tietoa kierrätyksestä saat soittamalla numeroon 1-800-822-8837 |



Denna bruksanvisning innehåller anvisningar om hanteringen samt viktig säkerhetsinformation. Läs noggrant igenom bruksanvisningen innan produkten tas i drift.

**Säkerhet:**

- Öppna eller demontera inte batterier.
- Utsätt inte batterierna för värme eller brand. Undvik förvaring i direkt solljus.
- Kortslut inte batterier.
- Förvara inte batterier utan förpackning i behållare i vilka kortslutningar skulle kunna orsakas av lösa metallföremål.
- Ta inte ut batterier ur originalförpackningen förrän de används.
- Undvik mekaniska stötar.
- I fall då vätska läcker från batteriet ska kontakt med hud eller ögon undvikas. Vid beröring ska de drabbade områdena sköljas rikligt med vatten och läkare kontaktas.
- Använd endast lämpliga laddare. Se också kapitlet "Laddning".
- Beakta markeringarna plus (+) och minus (-) på batteriet för att säkerställa korrekt drift.
- Använd inte laddningsbara batterier från olika tillverkare, eller med olika kapacitet, storlek eller typ, i en enda enhet.
- Bevara batterierna utom räckhåll för barn.
- Håll batterierna rena och torra.
- Laddningsbara batterier måste laddas före idrifttagningen.
- Använd endast batteriet för den användning som det är avsett för.
- Om det är möjligt ska batteriet tas bort från enheten när den inte används.
- Förvara inte batterierna längre än 1 månad i urladdat tillstånd.
- Förvara inte batterier längre än 1 år utan att ladda dem.
- Batteriet måste återvinnas eller omhändertas på rätt sätt.

**Drifttemperatur:**

För laddning: 0°C till +45°C  
För urladdning: -20°C till +60°C

**Förvaringstemperatur:**

< 1 år: -20°C till +20°C  
< 3 månader: -20°C till +45°C  
< 1 månad: -20°C till +60°C

**Rekommendation:** Förvara batteriet i temperaturer under 20 °C och låg luftfuktighet. Undvik damm och frätande gasatmosfär. Förvara batteriet i ett laddningstillstånd mellan 40-60 %.

**Laddning:** Ladda dem endast med en laddare som avsetts för denna batterityp, t.ex. RRC-SCC1130. Se också tillverkarens anvisningar eller enhetens handbok för korrekt laddning.

**Tekniska data:**

|                        |                                  |
|------------------------|----------------------------------|
| Typ                    | RRC1130                          |
| Spänning               | 3.80V                            |
| Kapacitet              | 3.81Ah                           |
| Max. laddningsström    | 2.40A                            |
| Max. laddningsspänning | 4.35V                            |
| Max. urladdningsström  | 3.00A                            |
| Storlek (L x B x H)    | 84.2mm x 61.43mm x 6.83mm (max.) |
| Vikt                   | 65g                              |

**Återvinning:** Kassera batterierna i enlighet med nationella och lokala bestämmelser. Kontakta din lokala återförsäljare om du har frågor. Batterierna får endast tas om hand vid uppsamlingsstället i urladdat tillstånd. Om batterier inte laddas ur helt råder det en risk för kortslutning. Kortslutningar kan endast förhindras genom att isolera polerna med tejp.

**Försäkran om överensstämmelse:**

**CE:** Batteriet uppfyllde det EG-direktiv som gällde vid tillverkningsstidpunkten.

**FCC:** Denna produkt har i test uppfyllt de gränsvärden som fastställs i del 15 av FCC-reglerna. Driften är föremål för följande två villkor: (1) Enheten får inte orsaka några skadliga störningar och (2) enheten måste klara alla mottagna störningar, även störningar som kan orsaka oönskad drift.

**Symboler:** Förklaring av symbolerna som finns på batteriet och/eller i bruksanvisningen.

|  |   |  |   |
|--|---|--|---|
|  | OBS!/varning  |  | Följ bruksanvisningen   |
|  | Märke som indikerar överensstämmelse med gällande EU-direktiv |  | Japan, PSE  |
|  | Förenade kungariket, UKCA                                     |  | Thailand, TISI  |
|  | Ryssland, GOST-R  |  | Marocko, CMIM   |
|  | Kanada och USA, UL  |  | FN:s transporttest  |
|  | Australien och Nya Zeeland, RCM                               |  | Produkten ska omhändertas enligt lokala föreskrifter                |
|  | Kina, CQC   |  | Återvinningssymbol  |
|  | Indien, BIS   |  | Taiwan, Återvinningssymbol  |
|  | Korea, KC   |  | Kina, RoHS  |
|  | Taiwan, BSMI  |  | För Kanada och USA: Ring 1-800-822-8837 för återvinningsinformation |

 คู่มือเล่มนี้ประกอบด้วยคำแนะนำในการใช้งาน และข้อมูลความปลอดภัยที่สำคัญ อ่านคำแนะนำอย่างรอบคอบก่อนใช้งานผลิตภัณฑ์นี้

|  |  |
|--|--|
| <b>ความปลอดภัย:</b>  |  |
| <ul style="list-style-type: none"> <li>ห้ามเปิดหรือถอดรีโมตเตอร์</li> <li>ห้ามให้แบตเตอรี่สัมผัสกับความชื้นหรือไฟ เลี่ยงการเก็บในที่ที่ถูกแสงแดดโดยตรง</li> <li>ห้ามลัดวงจรแบตเตอรี่</li> <li>ห้ามเก็บแบตเตอรี่อย่างมั่วๆ ในกล่องหรือลิ้นชักที่อาจมีการลัดวงจรซึ่งกันและกัน หรือลัดวงจรเนื่องจากวัตถุโลหะอื่นๆ</li> <li>ห้ามนำแบตเตอรี่ออกจากที่บรรจุเดิมจนกว่าจะจำเป็นต้องใช้งาน</li> <li>ห้ามให้แบตเตอรี่ถูกกระทบกระเทือนเชิงกล</li> <li>ในกรณีที่แบตเตอรี่รั่วไหล ห้ามให้ของเหลวสัมผัสกับผิวหนังหรือดวงตา หากมีการสัมผัส ให้ล้างบริเวณที่สัมผัสด้วยน้ำปริมาณมากและขอคำแนะนำทางการแพทย์</li> <li>อย่าใช้เครื่องชาร์จอื่นนอกจากเครื่องชาร์จที่ใหม่เพื่อใช้กับอุปกรณ์โดยเฉพาะ โปรดดูเพิ่มเติมที่บท "การชาร์จ"</li> <li>สังเกตเครื่องหมายบวก (+) และลบ (-) บนแบตเตอรี่และอุปกรณ์ และโปรดทำให้แน่ใจว่ามีการใช้งานอย่างถูกต้อง</li> <li>อย่านำแบตเตอรี่จากผู้ผลิตต่างราย ต่างความจุ ขนาด หรือชนิด มาใช้ปะปนกันในอุปกรณ์</li> <li>เก็บรักษาแบตเตอรี่ให้ห่างมือเด็ก</li> <li>เก็บแบตเตอรี่ในที่สะอาดและแห้ง</li> <li>แบตเตอรี่สำรองจะต้องได้รับการชาร์จก่อนใช้งาน</li> <li>ใช้แบตเตอรี่เฉพาะในการใช้งานตามเจตนาของมินิเท่านั้น</li> <li>หากเป็นไปได้ ให้ถอดแบตเตอรี่ออกจากอุปกรณ์เมื่อไม่ใช้งาน</li> <li>ห้ามเก็บแบตเตอรี่ไว้นานกว่า 1 เดือนในสภาพคายประจุ</li> <li>ห้ามเก็บแบตเตอรี่ไว้นานกว่า 1 ปีโดยไม่ชาร์จใหม่</li> <li>แบตเตอรี่จะต้องได้รับการรีไซเคิลหรือกำจัดอย่างเหมาะสม</li> </ul> |  |

|                                    |                            |
|------------------------------------|----------------------------|
| <b>อุณหภูมิที่ทำงาน:</b>           | <b>อุณหภูมิการเก็บ:</b>    |
| สำหรับการชาร์จ: 0°C ถึง +45°C      | < 1 ปี: -20°C ถึง +20°C    |
| สำหรับการคายประจุ: -20°C ถึง +60°C | < 3 เดือน: -20°C ถึง +45°C |
|                                    | < 1 เดือน: -20°C ถึง +60°C |





















**คำแนะนำ:** เก็บแบตเตอรี่ไว้ในอุณหภูมิที่ต่ำกว่า 20°C ความชื้นต่ำ ปลอดภัยและบรรเทาการกัดกร่อน เก็บแบตเตอรี่ไว้ในสถานะการชาร์จประมาณ 40-60%

**การชาร์จ:** ชาร์จด้วยเครื่องชาร์จที่เข้ากันได้กับมาตรฐาน SMBUS เท่านั้น เช่น RRC-SCC1130 โปรดอ้างอิงคำแนะนำของผู้ผลิตหรือคู่มืออุปกรณ์ สำหรับคำแนะนำการชาร์จที่เหมาะสม

|                            |                                  |
|----------------------------|----------------------------------|
| <b>ข้อกำหนด:</b>           |                                  |
| ประเภท                     | RRC1130                          |
| แรงดันไฟฟ้า                | 3.80V                            |
| ความจุ                     | 3.81Ah                           |
| กระแสไฟฟ้การชาร์จสูงสุด    | 2.40A                            |
| แรงดันไฟฟ้การชาร์จสูงสุด   | 4.35V                            |
| กระแสไฟฟ้การคายประจุสูงสุด | 3.00A                            |
| ขนาด (ย x ก x ส)           | 84.2mm x 61.43mm x 6.83mm (max.) |
| น้ำหนัก                    | 65g                              |

**การรีไซเคิล:** รีไซเคิลแบตเตอรี่ตามข้อบังคับของชาติและท้องถิ่น ติดต่อตัวแทนในท้องถิ่นของคุณเพื่อรับความช่วยเหลือ แบตเตอรี่ต้องได้รับการกำจัดทิ้งในสภาวะคายประจุแล้วที่ศูนย์การจัดเก็บเท่านั้น ในกรณีที่แบตเตอรี่ไม่ได้คายประจุจนหมด ให้ป้องกันความเสี่ยงการลัดวงจร การลัดวงจรสามารถป้องกันได้โดยการตัดแยกขั้วไฟฟ้าด้วยเทปกาว

**คำประกาศการปฏิบัติตามข้อบังคับ:**  
**CE:** แบตเตอรี่นี้เป็นไปตามข้อบังคับปัจจุบันของแนวทางปฏิบัติของสหภาพยุโรป  
**FCC:** อุปกรณ์นี้เป็นไปตามส่วนที่ 15 ของกฎ FCC การดำเนินการอยู่ภายใต้เงื่อนไขสองข้อต่อไปนี้: (1) อุปกรณ์จะต้องไม่ก่อให้เกิดการรบกวนสัญญาณที่เป็นอันตราย และ (2) อุปกรณ์นี้จะต้องยอมรับการรบกวนสัญญาณใดๆ รวมทั้งการรบกวนสัญญาณที่อาจทำให้เกิดการทำงานที่ไม่พึงปรารถนา

|   |  |   |   |
|---|--|---|---|
| <b>สัญลักษณ์:</b> คำอธิบายสัญลักษณ์บนแบตเตอรี่ และ/หรือในคู่มือเล่มนี้              |  |   |   |
|  | ข้อควรระวัง อ้างอิงเอกสารที่ใหม่                                 |  | คู่มือผู้ใช้งาน คำแนะนำการใช้งาน  |
|  | สัญลักษณ์การดำเนินการสอดคล้องกับข้อบังคับสหภาพยุโรปที่เกี่ยวข้อง |  | ญี่ปุ่น PSE   |
|  | ประเทศอังกฤษ UKCA  |  | ประเทศไทย TISI  |
|  | รัสเซีย GOST-R   |  | โมร็อกโก CMIM   |
|  | แคนาดาและสหรัฐอเมริกา UL   |  | การทดสอบการขนส่งของสหประชาชาติ  |
|  | ออสเตรเลียและนิวซีแลนด์ RCM                                      |  | กำจัดทิ้งผลิตภัณฑ์นี้ตามข้อบังคับของท้องถิ่น  |
|  | ประเทศจีน CQC  |  | สัญลักษณ์รีไซเคิล   |
|  | อินเดีย BIS  |  | สัญลักษณ์รีไซเคิลของประเทศไต้หวัน   |
|  | เกาหลี KC  |  | ประเทศจีน RoHS  |
|  | ไต้หวัน BSMI   |  | สำหรับแคนาดาและสหรัฐอเมริกา: โปรดโทรไปที่หมายเลข 1-800-822-8837 สำหรับข้อมูลวิธีการรีไซเคิลแบตเตอรี่นี้ |

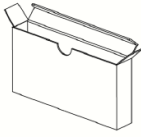
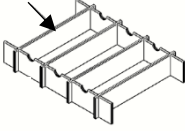
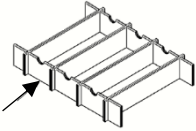
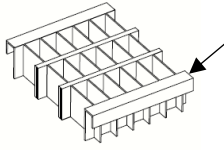
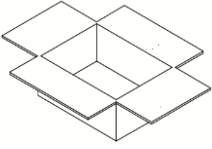
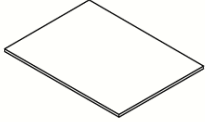
| Material  | Packaging component   |
|---|---|
| <p>PAP 20</p>  | <p>Single Box</p>          |
|   | <p>Separation Pad A</p>    |
|   | <p>Separation Pad B</p>    |
|   | <p>Separation Pad C</p>  |
|   | <p>Outer Box</p>         |
|   | <p>Outer Box Pad</p>     |

Pictures only for reference